

FOR YEARS TO COME  
**freggia**

**DISHWASHER**  
**ПОСУДОМОЕЧНАЯ МАШИНА**  
**ПОСУДОМЙНА МАШИНА**  
**ZMYWARKA**

User manual

Руководство пользователя

Інструкція з експлуатації

Instrukcja obsługi

DWCI 6159

## EN

Thank you for purchasing Freggia dishwasher.

Please carefully read the user manual, as it contains the instructions for the safe installation, operation and maintenance of the dishwasher.

Save it for future use.

## RU

Благодарим Вас за приобретение посудомоечной машины компании Freggia. Пожалуйста, внимательно прочитайте данное руководство пользователя, так как в нем содержатся инструкции по безопасной установке, эксплуатации и обслуживанию посудомоечной машины.

Сохраните его для использования в будущем.

## UA

Дякуємо Вам за те, що Ви придбали посудомийну машину компанії Freggia. Будь ласка, уважно прочитайте керівництво з експлуатації, бо в ньому містяться інструкції з безпечної установки, експлуатації та обслуговування посудомийної машини.

Зберігайте його для подальшого використання.

## PL

Dziękujemy Państwu za dokonanie zakupu zmywarki Freggia.

Prosimy o uważne zapoznanie się z instrukcją obsługi, gdyż zawiera ona wskazówki dotyczące bezpiecznej instalacji, eksploatacji i obsługi urządzenia.

Zalecamy zachowanie niniejszej instrukcji do wykorzystania w przyszłości, jak również zapisanie nazwy modelu i numeru seryjnego Państwa zmywarki.

 **ATTENTION!**  
Important safety information.

**ВНИМАНИЕ!**  
Важная информация по безопасности.

**УВАГА!**  
Важлива інформація з безпеки.

**UWAGA!**  
Ważna informacja dotycząca bezpieczeństwa.

 **IMPORTANT:**  
Additional recommendations regarding usage.

**ПОЛЕЗНАЯ ИНФОРМАЦИЯ:**  
дополнительная информация по эксплуатации.

**КОРИСНА ІНФОРМАЦІЯ:**  
додаткова інформація з експлуатації приладу.

**PRZYDATNA INFORMACJA:**  
dodatkowa informacja dotycząca eksploatacji kuchni.

 **NOTE:**  
Care and maintenance.

**СОВЕТ:**  
советы и рекомендации по эксплуатации.

**ПОРАДА:**  
поради та рекомендації з експлуатації приладу.

**WSKAZÓWKA:**  
Wskazówki i porady dotyczące eksploatacji urządzenia.

# INDEX

- GETTING FAMILIAR WITH YOUR MACHINE.....3
  - TECHNICAL SPECIFICATIONS.....4
  - CONFORMITY WITH THE STANDARDS AND TEST DATA.....4
- SAFETY INFORMATION AND RECOMMENDATIONS...4
  - RECYCLING .....5
  - SAFETY INFORMATION.....5
  - RECOMMENDATIONS.....7
  - ITEMS NOT SUITABLE FOR DISHWASHING.....7
- INSTALLING THE MACHINE.....8
  - POSITIONING THE MACHINE.....8
  - WATER CONNECTIONS.....8
  - WATER INLET HOSE.....8
  - WATER OUTLET HOSE.....8
  - ELECTRICAL CONNECTION.....8
  - PRIOR TO USING THE MACHINE.....8
- PREPARING THE MACHINE FOR USE.....9
  - THE IMPORTANCE OF WATER DECALCIFICATION.....9
  - FILLING WITH SALT.....9
  - TESTING STRIP.....9
  - ADJUSTING SALT CONSUMPTION.....9
  - DETERGENT USAGE.....9
  - FILLING THE DETERGENT COMPARTMENT.....10
  - COMBINED DETERGENT.....10
  - FILLING WITH RINSE AID AND MAKING THE SETTING.....10
- LOADING YOUR DISHWASHER.....10
  - TOP BASKET.....10
  - LOWER BASKET.....11
  - ALTERNATIVE BASKET LOADS.....11
- PROGRAMME DESCRIPTIONS.....12
  - PROGRAMME ITEMS.....12
- SWITCHING ON THE MACHINE AND SELECTING A PROGRAMME.....12
  - SWITCHING ON THE MACHINE.....12
  - PROGRAMME FOLLOW-UP.....13
  - CHANGING A PROGRAMME.....13
  - CHANGING A PROGRAMME WITH RESETTING.....13
  - SWITCHING THE MACHINE OFF.....13
- MAINTENANCE AND CLEANING.....14
  - FILTERS.....14
  - SPRAY ARMS.....14
  - HOSE FILTER.....14
- FAILURE CODES AND WHAT TO DO IN CASE OF FAILURE .....15
- PRACTICAL AND USEFUL INFORMATION.....15

# GETTING FAMILIAR WITH YOUR MACHINE

GB

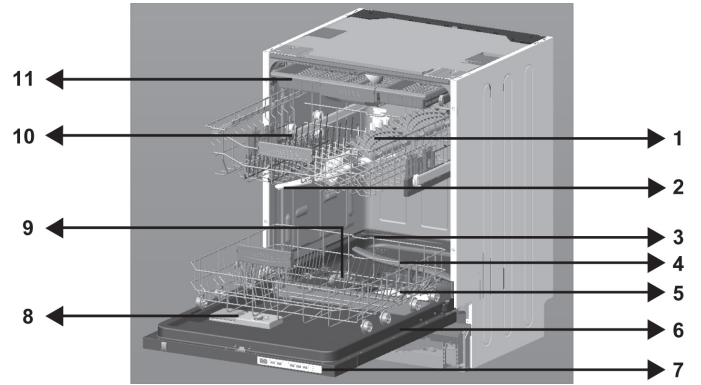

- 1. Upper basket with racks
- 2. Upper spray arm
- 3. Lower basket
- 4. Lower spray arm
- 5. Filters
- 6. Rating plate
- 7. Control Panel
- 8. Detergent and rinse-aid dispenser
- 9. Salt dispenser
- 10. Upper basket track latch
- 11. Upper Cutlery Basket
- 12. Ceiling Spray Arm: It provides better washing for the dishes at upper basket.
- 13. Turbo Drying Unit: This system provides better drying performance for your dishes.
- 14. Ceiling Spray Arm: It provides better washing for the dishes at upper basket.

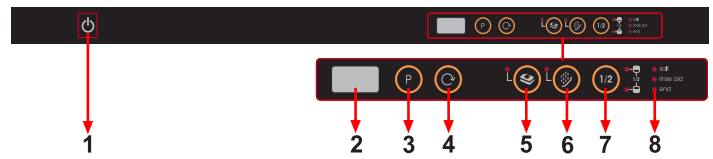

- **1) POWER ON/OFF BUTTON**  
When the Power On/Off button is pressed, end of program indicator starts lighting.
- **2) PROGRAM DISPLAY**  
Program display indicates the times of the programs and the remaining time during the program flow. You can also follow-up the selected programs by this display.
- **3) PROGRAM SELECTION BUTTON**  
With the program selector button, you can select a suitable program for your dishes.
- **4) DELAY TIMER BUTTON**  
You can delay the start time of a selected program for 1-2 ...19 hours by pressing the delay timer button of your machine. When you press the delay timer button, delay "1h" appears on the program display. If you continue pressing the delay timer button, 1-2... 19 will be displayed respectively. You can activate the delayed start by selecting the delay time and the desired washing program with the program selection button. It is also possible to select the program first and the delayed start afterwards. If you want to change or cancel the delayed start time, you can adjust it with the delay timer button; it will be activated according to the last value entered.
- **5) TABLET DETERGENT BUTTON ( 3 IN 1 BUTTON )**  
Press tablet detergent button when you use combined detergents that include salt and rinse aid.
- **6) PREWASH BUTON**  
If you select an extra pre-washing program, you improve washing performance. When you select pre-washing, since it improves washing performance, it changes the temperature and washing time of some programs.

Note: When a program which is not compatible with the pre-wash program is selected, a buzzer sound is heard indicating that the selected program is not compatible with the pre-wash option.

## GETTING FAMILIAR WITH YOUR MACHINE

 Note : If you will only make pre-washing, select prewash program with program selection button.

### • 7. 1/2 HALF LOAD BUTTON

Using the function 1/2, three sorts of washing up can be done those being lower basket, upper basket and both baskets.



If you have little amount of dishes in your machine and if you have to wash them, you can also activate the semi-filling function in some of the programs additionally. If you have dishes in both baskets, press the key 1/2 and select the position in which both lamps are highlighted.



If you have dishes only in the upper basket, press the key 1/2 and select the position in which the upper lamp is illuminated. Thus, washing up shall be done only on the upper basket of your machine. No dishes should certainly be available in the lower basket while using this feature.

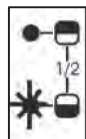

If you have dishes only in the lower basket, press the key 1/2 and select the position in which the lower lamp is illuminated. Thus, washing up shall be done only on the lower basket of your machine. In using this feature, make sure that there are no dishes in the upper basket.

 Note : If you have used an extra feature on the latest washing program, this feature will remain active also on the next washing program. If you do not want to use this feature on the newly selected washing program, press the selected feature button again, and check that the lamp on the button goes off.

 Note: When you select an incompatible program with the half load button, a buzzer sound is heard which indicates that the selected option is not compatible.

### • 8.) SALT LACK WARNING INDICATOR

In order to see whether softening salt in your machine is sufficient or not, check salt lack warning light on the display. When salt light warning light starts coming on, you need to fill in the salt chamber.

### • RINSE AID LACK WARNING INDICATOR

In order to check that there is sufficient rinse aid in your machine check rinse aid lack warning light on the display. When rinse aid warning light starts coming on, fill in rinse aid chamber.

### • END OF PROGRAM INDICATOR

End of program indicator on the control panel turns on when the selected washing program is completed. Your machine also gives a buzzer sound for "5 times" when the program is completed.

## SAFETY INFORMATION AND RECOMMENDATIONS

## TECHNICAL SPECIFICATIONS

<b>Capacity</b>	15 place settings
<b>Height</b>	820 mm – 870 mm
<b>Width</b>	598 mm
<b>Depth</b>	550 mm
<b>Net Weight</b>	38 kg
<b>Electricity input</b>	220-240 V, 50 Hz
<b>Total Power</b>	1900 W
<b>Heating Power</b>	1800 W
<b>Pump Power</b>	100 W
<b>Drain Pump Power</b>	30 W
<b>Water supply pressure</b>	0.03 MPa (0,3 bar) - 1 MPa (10 bar)
<b>Current</b>	10 A

- Producer company has its right to amend design and technical specifications reserved.

## CONFORMITY WITH THE STANDARDS AND TEST DATA / EU DECLARATION OF CONFORMITY

This product meets the requirements of all applicable EU directives with the corresponding harmonised standards, which provide for CE marking.

**Important Note for User:** You can download soft-copy of this user manual on company's official website [www.freggia.com](http://www.freggia.com).

## RECYCLING

- Certain components and the packaging of your machine have been produced from recyclable materials.
- Plastic parts are marked with international abbreviations: (>PE<, >PS<, >POM<, >PP<...)
- Cardboard parts have been produced from recycled paper and they should be disposed of into waste paper collection containers for recycling.
- Such materials are not suitable for being disposed of into garbage bins. They should be delivered to recycling centres instead.
- Contact relevant centres in order to obtain information on methods and points of disposal.

## SAFETY INFORMATION

### • WHEN YOU TAKE DELIVERY OF YOUR MACHINE

- Check for any damage to your machine or to its packaging. Never start a machine damaged in any way, make sure to contact an authorised service.
- Unwrap the packaging materials as indicated and dispose of them in accordance with the rules.

### • THE POINTS TO PAY ATTENTION DURING MACHINE INSTALLATION

- Choose a suitable, safe and level place to install your machine.
- Carry out the installation and connection of your machine by following the instructions.
- This machine should be installed and repaired by an authorised service only.
- Only original spare parts should be used with the machine.
- Before installing, be sure that the machine is unplugged.
- Check whether the indoor electrical fuse system is connected according to the regulations.
- All electrical connections must match the values indicated on the rating plate.
- Pay special attention and be sure that the machine does not stand on the electricity supply cable.
- Never use an extension cord or a multiple socket for making a connection. The plug should be comfortably accessible after the machine has been installed.
- Please assemble the dishwasher, which is inserted under or in the kitchen platform, according to the instruction. Be sure that the product is fixed properly.
- After installing the machine to a suitable place, run it unloaded for the first time.

## SAFETY INFORMATION AND RECOMMENDATIONS

### • **IN DAILY USE**

- This machine is for household use; do not use it for any other purpose. Commercial usage of the dishwasher will void the guarantee.
- Do not get up, sit or place a load on the open door of the dishwasher, it may fall over.
- Never put into the detergent and rinse aid dispensers of your machine anything other than those detergents and rinse aids which are produced specifically for dishwashers. Our company will not be responsible for any damage that might occur in your machine otherwise.
- The water in the machine's washing section is no drinking water, do not drink it.
- Due to danger of explosion, do not put into the machine's washing section any chemical dissolving agents such as solvents.
- Check whether plastic items are heat-resistant before washing them in the machine.
- This appliance can be used by children aged from 8 years and above and persons with reduced physical, sensory or mental capabilities or lack of experience and knowledge if they have been given supervision or instruction concerning use of the appliance in a safe way and understand

the hazards involved. Children shall not play with the appliance. Cleaning and user maintenance shall not be made by children without supervision.

- Do not put into your machine those items which are not suitable for dishwashing. Also, do not fill any basket above its capacity. Our company will not be responsible for any scratch or rust to form on the inner frame of your machine due to basket movements otherwise.
- Especially because hot water may flow out, the machine door should not be opened under any circumstances while the machine is in operation. In any case, a safety device ensures that the machine stops if the door is opened.
- Do not leave your dishwasher's door open. Failure to do so may lead to accidents.
- Place knives and other sharp-ended objects in the cutlery basket in blade-down position.
- This appliance is not intended for use by persons (including children) with reduced physical, sensory or mental capabilities, or lack of experience and knowledge, unless they have been given supervision or instruction concerning use of the appliance by a person responsible for their safety.



## • **FOR YOUR CHILDREN'S SAFETY**

- After removing the machine's packaging, make sure that the packaging material is out of reach of children.
- Do not allow children to play with or start the machine.
- Keep your children away from detergents and rinse aids.
- Keep children away from the machine while it is open because there may still be residues of cleaning substances inside the machine.
- Be sure that your old machine does not pose any threat to your children. Children are known to have gotten themselves locked in old machines. To forestall such a situation, break your machine's door lock and tear off the electrical cables.

## • **IN CASE OF MALFUNCTIONING**

- Any malfunction in the machine should be repaired definitely by qualified persons. Any repair work performed by anyone other than the authorised service personnel will cause your machine to be left outside the scope of warranty.
- Prior to any repair work on the machine, be sure that the machine is cut off from the mains. Switch off the fuse or unplug the machine. Do not pull by the cable when unplugging. Make sure to turn off the water tap.

## **RECOMMENDATIONS**

- For energy and water saving, remove coarse residues on your dishes before placing the dishes into the machine. Start your machine after having fully loaded it
- Use the pre-wash programme only whenever necessary.
- Place such hollow items as bowls, glasses and pots into the machine in such a way that they will face down.
- You are recommended not to load into your machine any dishes different or more than indicated.

## **ITEMS NOT SUITABLE FOR DISHWASHING:**

- Cigarette ashes, candle leftovers, polish, paint, chemical substances, iron-alloy materials;
- Forks, spoons and knives with wooden or bone, or ivory or nacre-coated handles; glued items, items soiled with abrasive, acidic or base chemicals.
- Plastic items that are not heat-resistant, copper or tin-coated containers;
- Aluminium and silver objects (they may discolour, become dull)
- Certain delicate glass types, porcelains with ornamental printed patterns as they fade even af-

## SAFETY INFORMATION AND RECOMMENDATIONS

ter the first wash; certain crystal items as they lose their transparency over time, adhered cutlery that is not heat-resistant, lead crystal glasses, cutting boards, items manufactured with synthetic fibre;

- Absorbent items as sponges or kitchen rags are not suitable for dishwashing.

**! WARNING!**  
**Take care to buy dishwasher-proof sets in your future purchases.**

## INSTALLING THE MACHINE

### POSITIONING THE MACHINE

When determining the place to put your machine on, take care to choose a place where you can easily load and unload your dishes.

Do not put your machine in any location where there is the probability for the room temperature to fall below 0°C.

Before positioning, take the machine out of its packaging by following the warnings located on the package.

Position the machine close to a water tap or drain. You need to site your machine, taking into consideration that its connections will not be altered once they are made.

Do not grip the machine by its door or panel in order to move it.

Make sure that the water inlet and outlet hoses do not get squeezed while positioning the machine. Also, make sure that the machine does not stand on the electrical cable.

Adjust the machine's adjustable feet so that it can stand level and balanced. Proper positioning of the machine ensures problem-free opening and closing of its door.

If the door of your machine does not close properly, check if the machine is stable on the floor it stands; if not, adjust the adjustable feet and ensure its stable position.

### WATER CONNECTION

Be sure that the indoor plumbing is suitable for installing a dishwasher. Also, we recommend that you fit a filter at the entrance of your place or apartment so as to avoid any damage to your machine because of any contamination (sand, clay, rust etc.) that might be occasionally carried in through the mains water supply or the indoor plumbing, and to forestall such complaints as yellowing and formation of deposits after washing.

### WATER INLET HOSE



Do not use the water inlet hose of your old machine, if any. Use the new water inlet hose supplied with your machine instead. If you are going to connect a new or long-unused water inlet hose to your machine, run water through it for a while before making the connection. Connect the water inlet hose directly to the water inlet tap. The pressure supplied by the tap should be at a minimum of 0.03 Mpa and at a maximum of 1 Mpa.

If the water pressure is above 1 Mpa, a pressure-relief valve should be fitted inbetween. After the connections are made, the tap should be turned on fully and checked for water tightness. For the safety of your machine, make sure to always turn off the water inlet tap after each wash programme is finished.

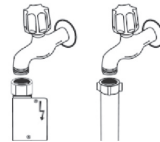

#### NOTE:

Aquastop water spout is used in some models. In case of using Aquastop, a dangerous tension exists. Do not cut Aquastop water spout. Do not let it get folded or twisted.

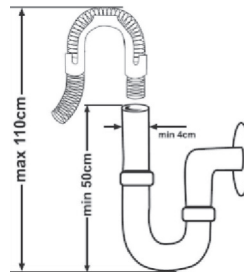

### WATER OUTLET HOSE

The water drain hose can be connected either directly to the water drain hole or to the sink outlet spigot. Using a special bent pipe (if available), the water can be drained directly into the sink via hooking the bent pipe over the edge of the sink.

This connection should be at a minimum of 50 cm and at a maximum of 110 cm from the floor plane.



#### WARNING!

When a drain hose longer than 4 m is used, the dishes might remain dirty. In that case, our company will not accept responsibility.

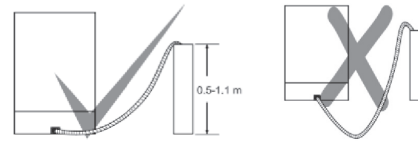

### ELECTRICAL CONNECTION

The earthed plug of your machine should be connected to an earthed outlet supplied by suitable voltage and current. If there is no earthing installation, have a competent electrician carry out an earthing installation. In case of usage without earthing installed, our company will not be responsible for any loss of usage that might occur.

The indoor fuse current value should be 10-16 A.

Your machine is set according to 220-240 V. If the mains voltage in your location is 110 V, connect a transformer of 110/220 V and 3000 W inbetween. The machine should not be plugged in during positioning.

Always use the coated plug supplied with your machine.

The machine's electrical cable should be replaced by an authorised service or an authorised electrician only. Failure to do so may lead to accidents.

In order not to cause an electric shock, do not unplug when your hands are wet.

For safety purposes, always make sure to disconnect the plug when a wash programme is finished.

Running in low voltage will cause a decline in washing quality.

When disconnecting your machine from the mains supply, always pull from the plug. Never pull the cord itself.

### PRIOR TO USING THE MACHINE FOR THE FIRST TIME

- Check whether the electricity and supply water specifications match the values indicated by the installation instructions for the machine.
- Remove all packaging materials inside the machine.
- Set the water softener.
- Add 1 kg salt into the salt compartment and fill with water up to a level at which it will almost overflow.
- Fill the rinse aid compartment.



# PREPARING THE MACHINE FOR USE

## THE IMPORTANCE OF WATER DECALCIFICATION

For a good washing function, the dishwasher needs soft, i.e. less calcareous water. Otherwise, white lime residues will remain on the dishes and the interior equipment. This will negatively affect your machine's washing, drying and shining performance. When water flows through the softener system, the ions forming the hardness are removed from the water and the water reaches the softness required to obtain the best washing result. Depending on the level of hardness of the inflowing water, these ions that harden the water accumulate rapidly inside the softener system. Therefore, the softener system has to be refreshed so that it operates with the same performance also during the next wash. For this purpose, dishwasher salt is used.

## FILLING WITH SALT

Use softener salt specifically produced for use in dishwashers. To put softener salt, first remove the lower basket and then open the salt compartment cap by turning it counter clockwise. 1 2 At first fill the compartment with 1kg salt and water 3 at overflowing level. If available, using the funnel 4 provided will make filling easier, refill the cap and close it. If the salt warning lamp on the control panel becomes on fill the salt compartment with salt again.

Fill the salt compartment with water at first use only.

If you put a tablet into the salt compartment, do not fill the compartment completely. We recommend that you use small grained or powder softener salt.

Do not put table salt into your machine. Otherwise, the function of the softener compartment may decrease over time. When you start your dishwasher, the salt compartment gets filled with water. Therefore, put the softener salt prior to starting your machine.

This way, overflowing salt gets immediately cleaned up through the wash operation. If you are not going to wash any dishes immediately after putting salt, then run a short washing program with an empty machine in order to avoid any damage (to prevent corrosion) to your machine due to the salt overflow while filling in the salt container.

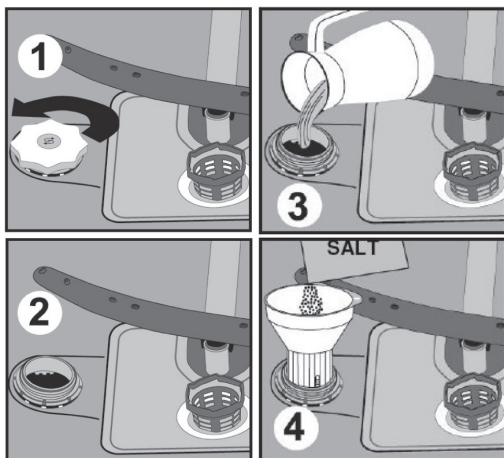

## TESTING STRIP

The washing effectiveness of your machine depends on the softness of the tap water. For this reason, your machine is equipped with a system that reduces the hardness in mains water supply. The washing effectiveness will increase when the system is correctly set. To find out the water hardness level of water in your area, contact your local water board or determine water hardness level by using the test strip (if available).

Open the testing strip.	Run water through your tap for 1 min.	Keep the testing strip in water for 1 sec.	Shake the testing strip after taking it out of water.	Wait for 1 min.	Make your machine's water hardness setting according to the result obtained through the testing strip.
					Level 1  No Lime Level 2  Very low lime content Level 3  Low lime content Level 4  Medium lime content Level 5  Lime content Level 6  High Lime content

## ADJUSTING SALT CONSUMPTION

### TABLE OF WATER HARDNESS LEVEL SETTINGS

Water hardness level	German hardness dH	French hardness dF	British hardness dE	Hardness Level Indicator
1	0-5	0-9	0-6	L1 is seen on display.
2	6-11	10-20	7-14	L2 is seen on display.
3	12-17	21-30	15-21	L3 is seen on display.
4	18-22	31-40	22-28	L4 is seen on display.
5	23-31	41-55	29-39	L5 is seen on display.
6	32-50	56-90	40-63	L6 is seen on display.

If the hardness of the water you use is above 90 dF (French hardness) or if you are using well water; you are recommended to use filter and water refinement devices.

**NOTE:**  
Hardness level is adjusted to level 3 as a factory setting.

Adjust the water softener according to how hard your tap water is.



- After resetting your machine, press the program selection button and keep it pressed down. (3)
- Meanwhile, energise the machine by pressing the Power On/Off button (1)
- Keep the program selection button pressed until "8" disappears from the display. (3)
- Release the program selection button after "8" disappears from the display. (3)
- Your machine displays the latest entered water hardness setting. Water hardness can be adjusted by the programme selection button . (3) according to Table of Water Hardness Level Settings.
- After adjusting the water hardness level , press on/off button to save settings in memory. (1)

## DETERGENT USAGE

Use a detergent specifically designed for use in domestic dishwashers.

You can find powder, gel, and tablet detergents in the market that have been designed for household dishwashers.

Detergent should be put into the compartment prior to starting the machine. Keep your detergents in cool, dry places out of reach of your children.

Do not fill detergent into the detergent compartment more than required; otherwise it may cause scratches on your glasses as well as lead to a poorly dissolved detergent. Should you need more information concerning the detergent you will use, contact detergent manufacturers directly.

# PREPARING THE MACHINE FOR USE

## FILLING THE DETERGENT COMPARTMENT

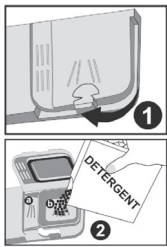

Push the latch to open the detergent container as shown in the image. (1) Detergent pod has level lines inside. It is possible to measure the right detergent amount using these lines. Detergent pod can take totally 40 cm<sup>3</sup> detergent. Open the dishwasher detergent and pour into the larger compartment b 25 cm<sup>3</sup> if your dishes are heavily soiled or 15 cm<sup>3</sup> if they are less soiled. (2)

If your dishes have been kept dirty for a very long time, if there are dried food wastes on them, and if you have overly loaded the dishwasher, pour a 5 cm<sup>3</sup> detergent into the prewash compartment and start your machine. You may have to add more detergent into your machine, depending on the degree of soil and on the water hardness level in your area.

## COMBINED DETERGENT

Detergent manufacturers also produce combined detergents called "2 in 1", "3 in 1" or "5 in 1" etc.

"2 in 1" detergents contain detergent + salt or rinse aid. When using "2 in 1" detergents make sure to check the specifications of the tablet.

Other tablet detergents contain detergent + rinse aid + salt + varlous extra functions.

Generally, combined detergents produce sufficient results under certain usage conditions only.

Such detergents contain rinse aid and/or salt in preset amounts

### POINTS TO CONSIDER WHEN USING THIS TYPE OF PRODUCTS:

- Always make sure to check the specifications of the product you will use or whether or not it is a combined product.
- Check if the detergent used is appropriate for the hardness of mains water that machine is appertaining to.
- Observe the instructions on packagings when using such products.
- If such detergents are in the form of tablets, never put them into the interior section or the cutlery basket of the dishwasher. Always put the tablets into the detergent compartment in the detergent dispenser.
- They produce good results for certain types of usage only. If you are using this type of detergents, you need to contact the manufacturers and find out about the suitable conditions of use.
- When the conditions of use of such products and the machine settings are appropriate, they ensure savings in salt and/or rinse aid consumption.
- Contact the detergent manufacturers if you are not obtaining good wash results (if your dishes stay calcareous and wet) after having used 2 in 1 or 3 in 1 detergents. The scope of warranty for your machine does not cover any complaints caused by the use of these types of detergents.

**★** Recommended usage: If you are using a combined detergent, then add rinse agent into your machine ,switch the rinse agent settings into its lowest (1) position and active the tablet detergent button in order to obtain better results.If the water hardness level is above level 4,then it is necessary to fill in the salt container with salt.t is not recommended to use combined detergents in fast programs.

**!** **WARNING: Should any problem, which you have not encountered before, arise with the use of this type of detergents, contact the detergent manufacturers directly.**

### WHEN YOU GIVE UP USING COMBINED DETERGENTS

- Fill the salt and rinse aid compartments.
- Adjust the water hardness setting to the highest position ( 6 ) and run an empty-wash.
- Adjust the water hardness level.
- Make the suitable rinse aid setting.

## FILLING WITH RINSE AID AND MAKING THE SETTING

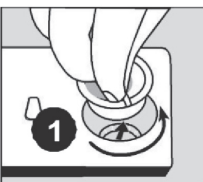

Rinse aid is used to prevent the stay of white water drops, lime stains, white film strip-shaped stains that may form on the dishes, as well as to increase the drying performance. Contrary to the popular beliefs, it is used not only for obtaining shinier dishes but also for obtaining sufficiently dried dishes. For this reason, care should be taken that there is adequate amount of rinse aid in the rinse aid compartment and only polishing material produced for use at dishwashers should be used. If the rinse aid lamp on the control panel becomes on fill the rinse aid compartment with rinse.

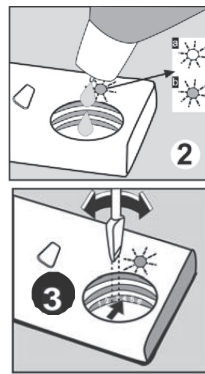

To put rinse aid, remove the rinse aid compartment cap by turning it. (1) Fill the rinse aid compartment with rinse aid until the rinse aid level indicator becomes dark; (2) refit the cap and close it by turning it in a way that the nails will correspond to one another. By checking the rinse aid level indicator on the detergent dispenser, you can understand whether or not your machine needs rinse aid. A dark indicator b means that there is rinse aid in the compartment, while a light indicator a shows that you need to fill the compartment with rinse aid.

The rinse aid level adjuster can be set to a position between 1 and 6. Factory setting for rinse aid is the position (3). You need to increase the degree of the adjuster if water stains form on your dishes after a wash, whereas you need to decrease the degree if a blue stain is left when wiped by hand. (3)

**!** **WARNING! Use only those rinse aid materials which are allowed for use in the machine. As rinse aid residues left as a result of overflowing will create extremely high amounts of foam and thus reduce the washing performance, remove the excess amount of rinse aid by wiping it with a rag.**

## LOADING YOUR DISHWASHER

If you properly place your dishes into the machine, you will be using it in the best way in terms of energy consumption, washing and drying performance.

There are two separate baskets for you to load your dishes into your machine. You can load into the lower basket such round and deep items as pots with long handles, pot lids, plates, salad plates, cutlery sets.

The upper basket has been designed for tea plates, dessert plates, salad bowls, cups and glasses. When placing long-stem glasses and goblets, lean them against the basket edge, rack or glass supporter wire and not against other items. Do not lean long glasses against one another or they cannot remain steady and may receive damage.

It is more appropriate to locate the thin narrow parts into the middle sections of baskets. You can place spoons among the other cutlery sets in order to prevent them from sticking to one another. You are recommended to use the cutlery grid in order to obtain the best result.

To avoid any possible injuries, always place such long-handle and sharp-pointed dishes as serving fork, bread knife etc. with their sharp points facing down or horizontally on the baskets.

**!** **WARNING! Place your dishes into your machine in a way that they will not prevent the upper and lower spray arms from spinning.**

## TOP BASKET

### HEIGHT ADJUSTABLE RACK

These racks are designed to increase the capacity of the top basket. You can place your glasses and cups on the racks. You can adjust the height of these racks. Thanks to this feature, you can place different sizes of glasses under these racks.

Thanks to height adjustment plastics mounted on the basket, you can use your racks in 2 different heights. In addition, you can place long forks, knives and spoons on these racks laterally, so that they do not block the revolution of propeller.

Foldable racks on the upper basket are designed in order to let you place big items easier such as pots, pans, etc. If requested, each part can be folded separately, or all of them can be folded and larger spaces can be obtained. You can use foldable racks by raising them upwards, or by folding down.

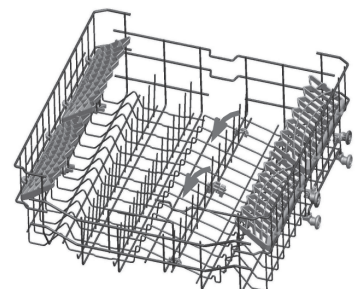
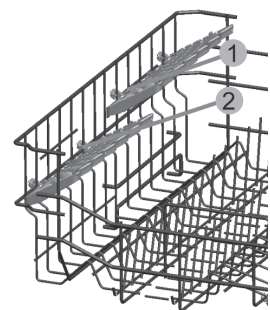



# LOADING YOUR DISHWASHER

## • TOP BASKET HEIGHT ADJUSTMENT WHILE IT IS FULL

Basket height adjustment mechanism on the top basket of your machine is designed to let you adjust the height of your top basket upwards or downwards, without removing it from your machine when it is full, and create large spaces at the top or bottom area of your machine as needed. Basket of your machine is set to upper position in factory settings.

In order to raise your basket, hold it from both sides and pull it upwards. In order to lower it, hold it from both sides again, and leave it.

In loaded basket adjustment mechanism, make sure that both sides are in the same position (up or down).

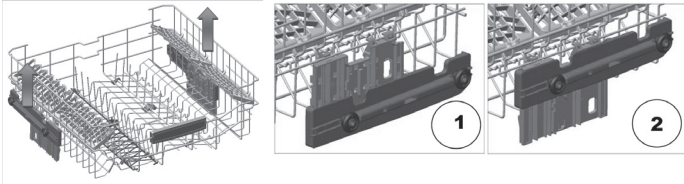

## LOWER BASKET

### • FOLDING RACKS

Folding racks consisting of four parts that are located on the lower basket of your machine are designed in order to let you place big items easier such as pots, pans, etc. If requested, each part can be folded separately, or all of them can be folded and larger spaces can be obtained.

You can use folding racks by raising them upwards, or by folding.

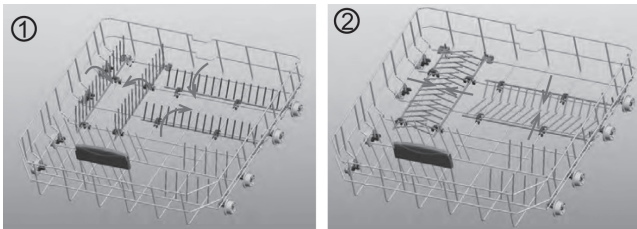

### • UPPER CUTLERY BASKET

The upper cutlery basket is designed for you to place forks, spoons and knives, long dippers and small items.

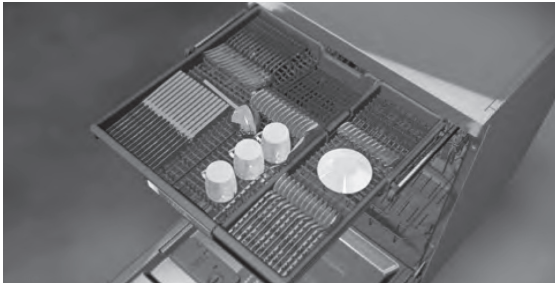

Because it can easily be taken out of the machine, it allows your dishes to be taken out of the machine along with the basket after washing.

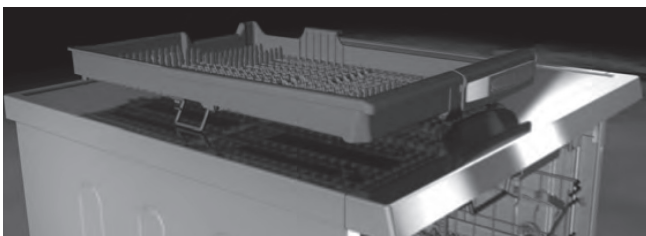

The Upper Cutlery Basket is composed of two pieces; if you need to make space for the dishes in the upper basket, you can take out the left or right part of the upper cutlery basket in order to obtain more space.

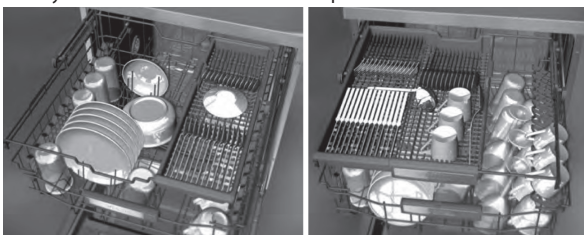

**Warning: Knives and other sharp objects must be placed horizontally in the cutlery basket.**

## ALTERNATIVE BASKET LOADS

### • LOWER BASKET

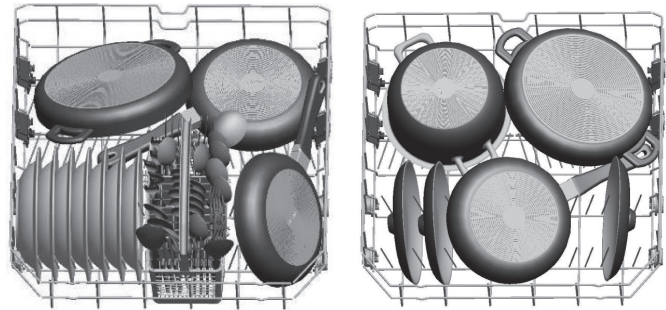

### • TOP BASKET

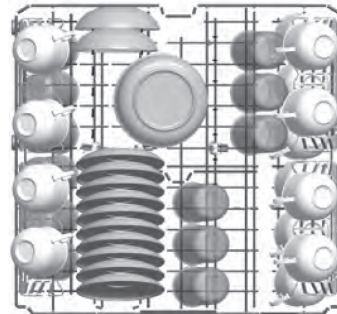

### • FAULTY LOADS

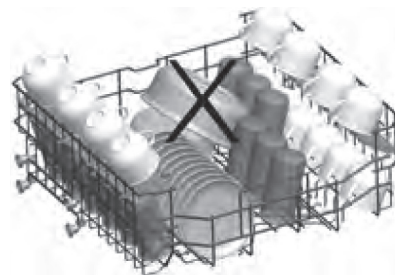
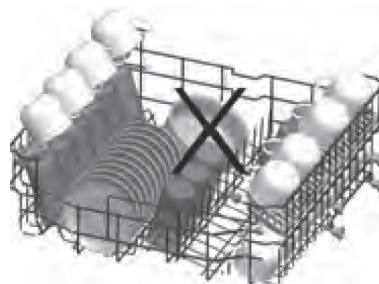
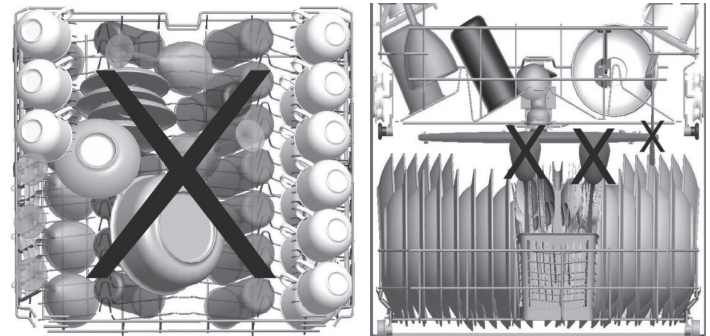

### • IMPORTANT NOTE FOR TEST LABORATORIES

For detailed information on performance tests, please contact following address: «dishwasher@standardtest.info». In your email, please provide the model name and serial number (20 digits) which you can find on the appliance door.

# PROGRAMME DESCRIPTIONS

## PROGRAMME DESCRIPTIONS

### PROGRAMME ITEMS

Programme No	Auto Intensive	Auto Normal	Auto Delicate	Hygiene	Daily 55°60°C	Eco ( reference )	Quick	Prewash	Extra Hygiene (Prewash + Hygiene 60°C)
Programme names and temperatures	60-70°C (P1)	50-60°C (P2)	30-50°C (P3)	60°C (P4)	60°C (P5)	50°C (P6)	40°C (P7)	- (P8)	70°C
Type of food waste	Automatically adjust the washing time with temperature and amount of water by determining the soil level of dishes			Dishes with dense dirt waiting for a long time or requiring hygienic washing	soups, sauces, pasta, eggs, pilaf, potato and oven dishes, fried foods	coffee, milk, tea, cold meats, vegetables, not kept for long		Pre-wash to rise and loosen residue awaiting full load then select a programme	Dishes with dense dirt waiting for a long time or requiring hygienic washing.
Level of soil	high	medium	small	high	medium	medium	small		high
Detergent amount B: 25 cm <sup>3</sup> / 15 cm <sup>3</sup> A: 5 cm <sup>3</sup>	A+B	A+B	B	A+B	A+B	A+B	B		A+B
Automatically adjust the washing time with temperature and amount of water by determining the soil level of dishes				Prewash	60°C Wash	Prewash	Prewash	Prewash	Prewash
				60°C Wash	Cold Rinse	50°C Wash	40°C Wash	End	50°C Prewash
				Cold Rinse	Hot rinse	Cold Rinse	Cold Rinse		70°C Wash
				Hot rinse	End	Hot rinse	Hot rinse		Cold Rinse
				Dry		Dry	End		Warmish Rinse
				End		End			Hot Rinse
									Dry
									End

Programme duration (min.)	111-183	100-127	64-92	123	55	162	30	15	161
Electricity consumption (kW hours)	1,22-1,8	1,12-1,3	0,81-0,96	1,55	1,07	0,94	0,88	0,02	1,75
Water consumption (liters)	13,3-24,6	10,9-18,5	10,6-17,7	15	11	9	11	4,2	22,7

**Warning!**  
Short programs do not include a drying step.

The values declared above are the values obtained under laboratory conditions according to relevant standards. These values can change depending on conditions of product's use and environment (network tension, water pressure, water input temperature and environment temperature).

## SWITCHING ON THE MACHINE AND SELECTING A PROGRAMME

### SWITCHING ON THE MACHINE

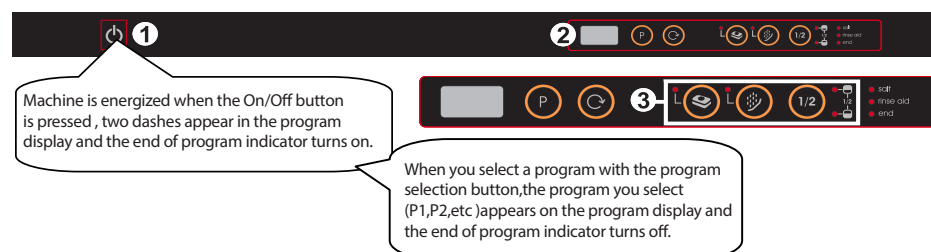

1. Press the Power On/Off key.
2. Select the program suiting your dishes via the Program Selection button.
3. If you prefer or wish to prefer, you can choose additional function.
4. Close door. The program starts automatically.

Note: If you decide not to start the machine after selecting the program, just press the on/off button. Your machine will become ready for the new program selection when you press on/off button again. You can select the new program by pressing the program selection button.

# SWITCHING ON THE MACHINE AND SELECTING A PROGRAMME

## PROGRAM FOLLOW-UP



Do not open the door before the program ends.

End of program indicator on the control panel turns on when the selected washing program is completed. Your machine also gives a buzzer sound for "5 times" when the program is completed.

## CHANGING A PROGRAMME

If you would like to change programs while a washing program is continuing.



Open the door and select a new program by pressing the program selection button.

After closing the door, the new program started will resume the course of the old program.

**Note:** When the door of the machine is opened in order to stop the washing program before it is completed first open the door slightly in order to avoid water spillage.

## CHANGING A PROGRAMME WITH RESETTING

If you would like to cancel a program while a washing program is resumed



Open the door of your machine. The last selected program will appear on the screen.

Keep the program selection button pressed for 3 seconds. End of program indicator flashes and "1" is indicated on the program display.

Discharge process starts after closing the door of the machine. The machine discharges the water in it for about 30 seconds. When the program is cancelled, your machine gives a buzzer sound for "5 times" and the "end of program indicator" turns on.

**Note:** When the door of the machine is opened in order to stop the washing program before it is completed first open the door slightly in order to avoid water spillage.

## SWITCHING THE MACHINE OFF



When end of program indicator turns on, switch your machine off by using the Power On/Off button.

Pull the plug out of the outlet. Turn off the water tap.

**Note:** After the buzzer sound which indicates the end of the program when the washing program comes to an end (end indicator light is on), you can leave the door of your machine ajar in order to hasten the drying.

**Note:** If the machine door opens during washing or the power is cut off, the machine will go on to the program in case the door is shut or the power is back.

# MAINTENANCE AND CLEANING

## CLEANING THE MACHINE IN REGULAR INTERVALS PROLONGS THE MACHINE'S SERVICE LIFE.

### • OIL AND LIME MAY ACCUMULATE IN THE MACHINE'S WASHING SECTION. IN CASE OF SUCH ACCUMULATION;

- Fill the detergent compartment without loading any dishes into the machine, select a programme that runs at high temperature, and start the machine. In case of insufficiency, use special cleansing material available in the market. (Cleansing material produced special to machines by detergent producers.)

### • CLEANING THE SEALS IN THE MACHINE DOOR

- To clean any accumulated residues in the door seals, wipe the seals regularly by using a dampened cloth.

### • CLEANING THE MACHINE

Clean the filters and spray arms at least once a week.

Unplug your machine and turn off its tap before starting the cleaning.

Do not use hard materials when cleaning your machine. Wipe with a fine cleaning material and a dampened cloth.

## FILTERS

Check if any food wastes have remained on the coarse and fine filters.

If any food wastes are left, remove the filters and clean them thoroughly under the water tap.

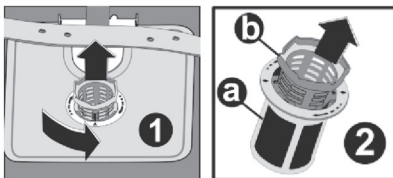

- a. Micro Filter
- b. Coarse Filter
- c. Metal/Plastic Filter

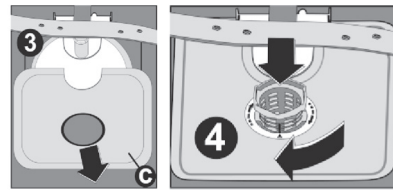

To remove and clean the filter combination, turn it counter clockwise and take it out by lifting upwards. 1 Pull and remove the metal/plastic filter. 3 Then pull the coarse filter out of the micro filter. 2 Rinse it with lots of water under the tap.

Refit the metal/plastic filter. Insert the coarse filter into the micro filter in a way that the marks will correspond to one another. Attach micro filter into the metal/plastic filter and turn to the direction of arrow and it is locked when the arrow on micro filter can be seen from across. 4

- Never use your dishwasher without any filter.
- Incorrect fitting of the filter will reduce the washing effectiveness.
- Clean filters are very important in terms of the proper running of the machine.

## SPRAY ARMS

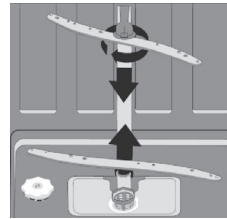

Check whether or not the holes for the upper and lower spray arms are clogged. If there is any clogging, remove the spray arms and clean them under water.

You can remove the lower spray arm by pulling it upwards, while the upper spray arm nut can be removed by turning the nut to the left.

Be sure that the nut is perfectly tightened when refitting the upper spray arm.

## HOSE FILTER

Water is prevented by the inlet hose filter so as to avoid any damage to your machine because of any contamination (sand, clay, rust etc.) that might be occasionally carried in through the mains water supply or the indoor plumbing, and to forestall such complaints as yellowing and formation of deposits after washing. Check the filter and the hose from time to time and clean them if necessary. To clean the filter, first turn off your tap and then remove the hose. After removing the filter from the hose, clean it under the tap. Insert the cleaned filter back into its place inside the hose. Refit the hose.



## FAILURE CODES AND WHAT TO DO IN CASE OF FAILURE

ERROR CODE	ERROR DESCRIPTION	CONTROL
F5	Inadequate water supply	<ul style="list-style-type: none"> <li>Make sure the water input tap is totally open and that there is no water cut.</li> <li>Close the water input tap, separate the water input hose from the tap and clean the filter at the connection end of the hose.</li> <li>Restart your machine, contact the service if the error resumes.</li> </ul>
F3	Error of continuous water input	<ul style="list-style-type: none"> <li>Close the tap.</li> <li>Contact the service.</li> </ul>
F2	The waste water in the machine cannot be discharged.	<ul style="list-style-type: none"> <li>Water discharge hose is clogged.</li> <li>The filters of your machine might be clogged.</li> <li>Power off-on your machine and activate the program cancellation command.</li> <li>If the error continues, contact the service.</li> </ul>
F8	Heater error	Contact the service.
F1	Alarm is active against water overflow	<ul style="list-style-type: none"> <li>Power off your machine and close the tap.</li> <li>Contact the service.</li> </ul>
FE	Faulty electronic card	Contact the service.
F7	Overheating error (temperature in the machine is too high)	Contact the service.
F9	Divisor position error	Contact the service.
F6	Faulty heater sensor	Contact the service.

### If the programme won't start

- Check if the plug is connected.
- Check your indoor fuses.
- Be sure that the water inlet tap is turned on.
- Be sure that you have closed the machine door.
- Be sure that you switched off the machine by pressing the Power On / Off button.
- Be sure that the water inlet filter and the machine filters are not clogged.

### If detergent residues are left in the detergent compartment

Detergent has been added when the detergent compartment was wet.

### If water is left inside the machine at the end of the programme

- The water drain hose is clogged or twisted.
- The filters are clogged.
- The programme is not finished yet.

### If the machine stops during a wash operation

- Power failure.
- Water inlet failure.
- Program can be on standby mode.

### If shaking and hitting noises are heard during a wash operation

- Dishes placed incorrectly.
- Spray arm hitting the dishes.

### If there are partial food wastes left on the dishes

- Dishes placed incorrectly into the machine, sprayed water did not reach related places.
- Basket overly loaded.
- Dishes leaning against one another.
- Very small amount of detergent added.
- An unsuitable, rather weak wash programme selected.
- Spray arm clogged with food wastes.
- Filters clogged.
- Filters incorrectly fitted.
- Water drain pump clogged.

### If there are whitish stains on the dishes

- A very small amount of detergent is being used.
- Rinse aid dosage setting at a very low level.
- No special salt is being used despite the high degree of water hardness.
- Water softener system setting is at a very low level.
- Salt compartment cap not closed well.

### If the dishes won't dry up

- A programme without a dry operation selected.
- Rinse aid dosage set too low
- Dishes unloaded too fast.

### If there are rust stains on the dishes

- Stainless-steel quality of the dishes washed is insufficient.
- High rate of salt in the wash water.
- Salt compartment cap not closed well.
- Too much salt spilt into the sides and into the machine while filling it with salt.
- Unhealthy mains grounding.

### Door is not opened / closed properly;

- Not proper weight wooden part inserted on the door. (Follow the weight given in the Assembly manual )
- The tensile of the door spring not adjusted properly. Adjust it according to the Assembly manual.

**Call an authorised service if the problem still persists after the controls or in case of any malfunction not described above.**

## PRACTICAL AND USEFUL INFORMATION

### 1. Whenever you will not be operating your machine

- Unplug the machine and then turn the water off.
- Leave the door slightly ajar in order to prevent the formation of unpleasant smells.
- Keep the machine interior clean.

### 2. Eliminating water droplets

- Wash the dishes with the intensive programme.
- Take all of the metal containers in the machine out.
- Do not add detergent.

3. If you properly place your dishes into the machine, you will be using it in the best way in terms of energy consumption, washing and drying performance.

4. Clean all rough waste before you place dirty dishes to the machine.

5. Operate the machine after it is completely full.

6. Use pre-washing program only when necessary.

7. Observe program information and average consumption values table when selecting a program.

8. Since the machine will reach high temperatures, it should not be mounted near refrigerator.

9. If the appliance is located in a place where the risk of freezing exists, you must completely drain the water that has remained in the machine. Turn off the water tap, disconnect the water inlet hose from the tap and allow the interior water to drain.

## СОДЕРЖАНИЕ

ЗНАКОМСТВО С ПОСУДОМОЕЧНОЙ МАШИНОЙ.....	16
ТЕХНИЧЕСКИЕ ХАРАКТЕРИСТИКИ.....	17
СООТВЕТСТВИЕ СТАНДАРТАМ И РЕЗУЛЬТАТЫ ИСПЫТАНИЙ.....	17
ИНФОРМАЦИЯ И РЕКОМЕНДАЦИИ ПО БЕЗОПАСНОСТИ.....	17
ВТОРИЧНАЯ ПЕРЕРАБОТКА.....	18
ИНФОРМАЦИЯ ПО БЕЗОПАСНОСТИ.....	18
РЕКОМЕНДАЦИИ.....	21
ПРЕДМЕТЫ, НЕПРИГОДНЫЕ ДЛЯ МОЙКИ В ПОСУДОМОЕЧНОЙ МАШИНЕ.....	21
УСТАНОВКА ПОСУДОМОЕЧНОЙ МАШИНЫ.....	22
РАСПОЛОЖЕНИЕ МАШИНЫ.....	22
ПОДСОЕДИНЕНИЕ К ВОДОПРОВОДУ И КАНАЛИЗАЦИИ.....	22
НАЛИВНОЙ ШЛАНГ.....	22
СЛИВНОЙ ШЛАНГ.....	22
ЭЛЕКТРИЧЕСКОЕ ПОДКЛЮЧЕНИЕ.....	22
ПЕРЕД ПЕРВЫМ ИСПОЛЬЗОВАНИЕМ МАШИНЫ.....	23
ПОДГОТОВКА МАШИНЫ К ИСПОЛЬЗОВАНИЮ.....	23
ВАЖНОСТЬ ДЕКАЛЬЦИНАЦИИ ВОДЫ.....	23
ЗАПОЛНЕНИЕ ЕМКОСТИ СОЛЬЮ.....	23
ТЕСТ-ПОЛОСКА.....	23
РЕГУЛИРОВКА РАСХОДА СОЛИ.....	23
ИСПОЛЬЗОВАНИЕ МОЮЩЕГО СРЕДСТВА.....	23
ЗАПОЛНЕНИЕ ЕМКОСТИ ДЛЯ МОЮЩИХ СРЕДСТВ.....	24
КОМБИНИРОВАННЫЕ МОЮЩИЕ СРЕДСТВА.....	24
ЗАЛИВКА ОПОЛАСКИВАТЕЛЯ И УСТАНОВКА РЕГУЛЯТОРА ДОЗИРОВКИ.....	24
ЗАГРУЗКА ПОСУДОМОЕЧНОЙ МАШИНЫ.....	25
ВЕРХНЯЯ КОРЗИНА.....	25
НИЖНЯЯ КОРЗИНА.....	25
ВАРИАНТЫ ЗАГРУЗКИ КОРЗИН.....	25
ОПИСАНИЕ ПРОГРАММ.....	26
СТАДИИ ПРОГРАММ.....	26
ВКЛЮЧЕНИЕ МАШИНЫ И ВЫБОР ПРОГРАММЫ.....	27
ВКЛЮЧЕНИЕ МАШИНЫ.....	27
ЗАВЕРШЕНИЕ ПРОГРАММЫ.....	27
ИЗМЕНЕНИЕ ПРОГРАММЫ.....	27
ОТМЕНА ПРОГРАММЫ В ХОДЕ ЕЕ ВЫПОЛНЕНИЯ.....	27
ВЫКЛЮЧЕНИЕ МАШИНЫ.....	27
ЧИСТКА И УХОД.....	28
ФИЛЬТРЫ.....	28
РАЗБРЫЗГИВАТЕЛИ.....	28
ФИЛЬТР ШЛАНГА.....	28
КОДЫ НЕИСПРАВНОСТЕЙ И СПОСОБЫ ИХ УСТРАНЕНИЯ.....	29
ПРАКТИЧНЫЕ СОВЕТЫ.....	29

## ЗНАКОМСТВО С ПОСУДОМОЕЧНОЙ МАШИНОЙ



- 1 Верхняя корзина с держателями для тарелок
- 2 Верхний разбрызгиватель
- 3 Нижняя корзина
- 4 Нижний разбрызгиватель
- 5 Фильтры
- 6 Табличка технических данных
- 7 Панель управления
- 8 Дозатор моющего средства и ополаскивателя
- 9 Дозатор соли
- 10 Вспомогательный отсек
- 11 Корзина для столовых приборов
- 12 Верхний разбрызгиватель: обеспечивает наилучшую мойку в верхней корзине
- 13 Система турбосушки: для отменной сушки посуды
- 14 Внутреннее освещение. Облегчает размещение посуды в машине.

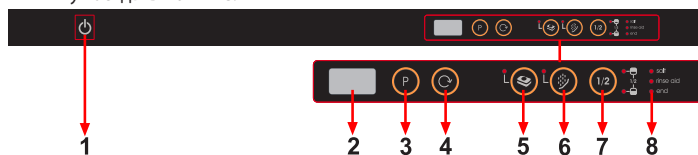

### 1. КНОПКА «ВКЛ/ВЫКЛ»

При нажатии кнопки «Вкл/Выкл» начинает мигать индикатор окончания программы.

### 2. ДИСПЛЕЙ ПРОГРАММ

На дисплей программ выводятся продолжительность программ и время, остающееся до конца выполняемой программы. Вы можете следить за ходом текущей программы, глядя на этот дисплей.

### 3. КНОПКА ВЫБОРА ПРОГРАММ

С помощью кнопки выбора программ вы можете выбрать программу, соответствующую вашей посуде.

### 4. КНОПКА ОТСРОЧКИ СТАРТА

Пуск выбранной программы можно отсрочить на 1, 2 ... 19 часов с помощью кнопки отсрочки старта. При нажатии этой кнопки на дисплее программ появляется сообщение "1h" (1 час). Если продолжать нажимать ее, на дисплее будут появляться значения от 1 до 19.

Вы можете вначале выбрать отсрочку старта, а после – нужную программу мойки с помощью кнопки выбора программ. Также можно вначале выбрать программу и уже затем – отсрочку старта.

Если вы хотите изменить время отсрочки старта или вообще отменить отсрочку, это можно сделать с помощью той же кнопки отсрочки старта; действительной будет последняя введенная команда.

### 5. КНОПКА МОЮЩИХ СРЕДСТВ «3 В 1»

Если вы пользуетесь комбинированными моющими средствами «3 в 1», выберите эту программу для получения лучших результатов мытья.

### 6. ПРЕДВАРИТЕЛЬНАЯ МОЙКА

Программа замачивания поможет вам улучшить результаты мытья в ходе основных программ.

 **Примечание.** В случае выбора программы, не совместимой с программой предварительной мойки, подается звуковой сигнал, указывающий на несовместимость сделанного выбора.

# ЗНАКОМСТВО С ПОСУДОМОЕЧНОЙ МАШИНОЙ

## 7. КНОПКА «1/2» – «ПОЛОВИННАЯ ЗАГРУЗКА»



Если вы хотите вымыть в машине небольшое количество посуды, то в некоторых программах можете использовать дополнительную функцию «Половинная загрузка». Если посуда размещена в обеих корзинах, нажимая кнопку «1/2», выберите положение, при котором горят оба индикатора.



Если посуда размещена только в верхней корзине, нажимая кнопку «1/2», выберите положение, при котором горит верхний индикатор. В этом случае мойка будет выполняться только в верхней корзине машины. В нижней корзине в это время не должно быть посуды.

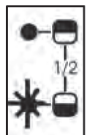

Если посуда размещена только в нижней корзине, нажимая кнопку «1/2», выберите положение, при котором горит нижний индикатор. В этом случае мойка будет выполняться только в нижней корзине машины. В верхней корзине в это время не должно быть посуды.

➔ **Примечание.** Если вы использовали какую-либо дополнительную функцию с последней программой мойки, эта функция будет активна и в следующей программе. Если же вы не хотите использовать эту дополнительную функцию во вновь выбранной программе, снова нажмите кнопку, соответствующую этой функции, и убедитесь, что индикатор погас.

➔ **Примечание.** В случае выбора программы, несовместимой с дополнительной функцией «Половинная загрузка», подается звуковой сигнал, указывающий на недопустимость сделанного выбора.

## 8. ИНДИКАТОР ОТСУТСТВИЯ СОЛИ

Индикатор отсутствия соли на дисплее позволяет оценить, есть ли в дозаторе машины достаточное количество соли для смягчения воды. Когда он загорается, это означает, что необходимо добавить соль в соответствующий дозатор.

### • ИНДИКАТОР ОТСУТСТВИЯ ОПОЛАСКИВАТЕЛЯ

Индикатор отсутствия ополаскивателя на дисплее позволяет оценить, есть ли в дозаторе машины достаточное количество ополаскивателя. Когда индикатор загорается, это означает, что необходимо добавить ополаскиватель в соответствующий дозатор.

### • ИНДИКАТОР ОКОНЧАНИЯ ПРОГРАММЫ

После окончания заданной программы на панели управления загорается соответствующий индикатор и в течение 5 секунд подается звуковой сигнал.

## ТЕХНИЧЕСКИЕ ХАРАКТЕРИСТИКИ

<b>Емкость</b>	15 комплектов посуды
<b>Высота</b>	820 мм – 870 мм
<b>Ширина</b>	598 мм
<b>Глубина</b>	550 мм
<b>Вес нетто</b>	38 кг
<b>Электропитание</b>	220-240 В, 50 Гц
<b>Полная мощность</b>	1900 Вт
<b>Мощность ТЭНов</b>	18000 Вт
<b>Мощность насоса</b>	100 Вт
<b>Мощность сливного насоса</b>	30 Вт
<b>Давление подачи воды</b>	0,03 МПа (0,3 бар) – 1 МПа (10 бар)
<b>Ток</b>	10 А

- Компания-изготовитель оставляет за собой право вносить изменения в конструкцию и в технические характеристики машины.

## СООТВЕТСТВИЕ СТАНДАРТАМ И ДАННЫЕ ТЕСТИРОВАНИЯ / ДЕКЛАРАЦИЯ О СООТВЕТСТВИИ ТРЕБОВАНИЯМ ЕС И УКРАИНЫ.

Данный продукт соответствует требованиям всех применимых директив и соответствующих

RU

гармонизированных стандартов, необходимых для использования маркировки CE и УкрСЕПРО.

**Важное примечание для пользователей:** Скачать электронную копию данной инструкции Вы можете на официальном сайте компании [www.freggia.ru](http://www.freggia.ru).

## ИНФОРМАЦИЯ И РЕКОМЕНДАЦИИ ПО БЕЗОПАСНОСТИ

### ВТОРИЧНАЯ ПЕРЕРАБОТКА

- Некоторые компоненты и упаковка вашей посудомоечной машины выполнены из материалов, пригодных для вторичной переработки.
- Пластиковые детали имеют международную маркировку: PE, PS, POM, PP и пр.
- Картонная упаковка произведена из вторично переработанной бумаги; ее утилизацию следует производить путем помещения в контейнеры для сбора макулатуры.
- Все упомянутые выше материалы не следует выбрасывать в обычные контейнеры для му-

сора. Вместо этого их нужно сдавать в центры вторичной переработки.

- За информацией о правилах утилизации и расположении пунктов приема отходов обращайтесь в соответствующие организации.

## ИНФОРМАЦИЯ ПО БЕЗОПАСНОСТИ

### • ДЕЙСТВИЯ ПРИ ДОСТАВКЕ МАШИНЫ

- Проверьте машину и ее упаковку на отсутствие повреждений. Категорически воспрещается включать поврежденную машину; в этом случае следует обратиться в авторизованный сервисный центр.
- Снимите упаковку в соответствии с приведенными указаниями и утилизируйте ее согласно действующим нормативам.

### • АСПЕКТЫ, КОТОРЫМ СЛЕДУЕТ УДЕЛЯТЬ ВНИМАНИЕ ПРИ УСТАНОВКЕ МАШИНЫ

- Выбирайте для установки посудомоечной машины подходящее, безопасное и ровное место.
- Выполняйте установку и подключение машины в соответствии с приведенными указаниями.

- Установка и ремонт машины должны выполняться только работниками авторизованного сервисного центра.
- При замене каких-либо деталей машины следует использовать только оригинальные запчасти.
- Перед установкой машины удостоверьтесь, что она отключена от сети электропитания.
- Убедитесь, что предохранители системы электропитания вашей квартиры подсоединены в соответствии с действующими нормативами.
- Все параметры системы электропитания, к которой подключается посудомоечная машина, должны соответствовать величинам, указанным на прикрепленной к ней табличке технических данных.
- Обратите особое внимание на то, чтобы машина не стояла на сетевом шнуре.
- При выполнении электрического соединения машины ни в коем случае не используйте удлинители и многогнездные розетки. После установки машины вилка сетевого шнура должна оставаться в свободном доступе.
- Устанавливайте посудомоечную машину в кухонную мебель или под столешницу согласно инструкции. Убедитесь, что ма-

шина надежно закреплена.

- После установки машины выполните первый цикл мойки без посуды.

## • ПОВСЕДНЕВНАЯ ЭКСПЛУАТАЦИЯ

- Данная посудомоечная машина предназначена только для бытового применения; не используйте ее по другому назначению. В случае коммерческой эксплуатации машины гарантия производителя аннулируется.
- Не становитесь и не садитесь на открытую дверцу машины, не кладите на нее какие-либо грузы, т.к. при этом машина может опрокинуться.
- Ни в коем случае не помещайте в емкости для моющего средства и ополаскивателя какие-либо другие средства, кроме моющих средств и ополаскивателей, специально предназначенных для посудомоечных машин. В противном случае компания-производитель не будет нести ответственность за возможные повреждения машины.
- Вода в посудомоечной машине не является питьевой, поэтому не пейте ее.
- Во избежание взрыва не помещайте в машину химические растворители.



## ИНФОРМАЦИЯ И РЕКОМЕНДАЦИИ ПО БЕЗОПАСНОСТИ

- Перед тем как мыть в машине пластмассовые изделия, убедитесь в том, что они устойчивы к воздействию высокой температуры.
- Прибор может использоваться детьми не младше 8 лет, лицами с ограниченными физическими, сенсорными или умственными способностями, а также лицами без опыта или необходимых знаний при условии, что они находятся под наблюдением или получили необходимые инструкции, касающиеся безопасного использования прибора и связанных с ним рисков. Дети не должны играть с прибором. Очистка и техобслуживание, выполняемые пользователем, не должны поручаться детям без присмотра.
- Не помещайте в машину предметы, непригодные для машинной мойки. Не перегружайте корзины сверх их емкости. При несоблюдении этого правила производитель не будет нести ответственность за образование царапин и ржавчины на внутренней поверхности корпуса посудомоечной машины, которые могут появиться вследствие смещения корзин.
- Ввиду опасности выброса горячей воды ни в коем случае не открывайте дверцу машины во время ее работы. В любом

случае устройства блокировки обеспечивают выключение машины при открывании дверцы.

- Не оставляйте дверцу посудомоечной машины открытой – возможны несчастные случаи.
  - При размещении ножей и других остроконечных предметов в корзинке для столовых приборов кладите их острием вниз.
  - Данный прибор не предназначен для эксплуатации лицами (включая детей) с ограниченными физическими, сенсорными или умственными возможностями, с недостаточным опытом или знаниями без присмотра отвечающего за их безопасность лица или без получения от него соответствующих инструкций, позволяющих им безопасно эксплуатировать прибор.
- **БЕЗОПАСНОСТЬ ДЕТЕЙ**
    - После снятия упаковки с посудомоечной машины держите упаковочные материалы в местах, недоступных для детей.
    - Не позволяйте детям играть с машиной или включать ее.
    - Держите моющие средства и ополаскиватель в недоступных для детей местах.
    - Держите детей на расстоянии от открытой машины, т.к. внутри нее могут все еще находиться остатки моющих средств.



- Убедитесь, что ваша старая посудомоечная машина не представляет какой-либо опасности для детей. Известны случаи, когда дети оказывались запертыми в старых машинах. Для предотвращения такой ситуации сломайте замок вашей старой машины и обрежьте сетевой шнур.

## • В СЛУЧАЕ НЕИСПРАВНОСТИ

- Устранение любой неисправности машины должно выполняться только квалифицированным специалистом. В случае выполнения ремонта лицами, которые не являются работниками авторизованного сервисного центра, гарантия на машину аннулируется.
- Перед выполнением любого ремонта машины обязательно отключите ее от электросети. Для этого отключите автомат на распределительном щите или выньте вилку сетевого шнура из розетки (при этом не тяните за сам шнур). Убедитесь, что вы закрыли кран подачи воды.

## РЕКОМЕНДАЦИИ

- Для экономии воды и электроэнергии удаляйте крупные остатки пищи с посуды, прежде чем помещать ее в посудомоечную машину. Запускайте

машину после того, как она будет полностью загружена.

- Используйте программу «Предварительная мойка» только в случае необходимости.
- Предметы в виде глубоких емкостей (чашки, стаканы, кастрюли и т. п.) нужно ставить в корзины перевернутыми.
- Мы рекомендуем не помещать в машину посуду, отличную от перечисленной или в количестве, превышающем приведенные указания.

## ПРЕДМЕТЫ, НЕПРИГОДНЫЕ ДЛЯ МОЙКИ В ПОСУДОМОЕЧНОЙ МАШИНЕ

- Посуда с остатками сигаретного пепла, огарков свечей, полировочных средств, краски, химических веществ; предметы из стальных сплавов.
- Вилки, ложки и ножи с костяными, в т. ч. из слоновой кости, перламутровыми и деревянными ручками; склеенные предметы; предметы, загрязненные абразивными веществами или химикатами, содержащими кислоты или щелочи.
- Изделия из нетермостойкого пластика, медная и оловянная посуда.
- Изделия из серебра и алюминия (они могут обесцветиться и потускнеть).

## ИНФОРМАЦИЯ И РЕКОМЕНДАЦИИ ПО БЕЗОПАСНОСТИ

- Изделия из особо хрупкого стекла; посуда из расписного фарфора (распись может поблекнуть уже после первой мойки); некоторые стеклянные изделия, которые со временем могут потерять прозрачность; склеенные нетермостойкие столовые приборы, хрустальные бокалы, разделочные доски, изделия из синтетических волокон.
- Абсорбирующие материалы, например губки или кухонные тряпки.

**❗ ПРЕДУПРЕЖДЕНИЕ.** При покупке новой посуды проверяйте, чтобы она была пригодна для мойки в посудомоечной машине.

## УСТАНОВКА ПОСУДОМОЕЧНОЙ МАШИНЫ

### РАСПОЛОЖЕНИЕ МАШИНЫ

Принимая решение о месте установки посудомоечной машины, выбирайте место, которое обеспечит удобство ее загрузки/разгрузки.

Не устанавливайте машину в помещении, температура в котором может опуститься ниже 0 °С. Перед установкой машины выньте ее из упаковки, следуя нанесенным на нее указаниям.

Устанавливайте машину вблизи водопроводного крана или точки слива в канализацию и с таким расчетом, чтобы в дальнейшем не пришлось изменять уже выполненные подключения.

При перемещении машины не беритесь за дверцу или панель.

При установке посудомоечной машины следите за тем, чтобы наливной и сливной шланги не оказались передавленными. Убедитесь также, что машина не стоит на сетевом шнуре.

Отрегулируйте высоту ножек машины так, чтобы она стояла ровно и устойчиво. Правильная установка машины позволяет легко открывать и закрывать ее дверцу.

Если дверца машины не закрывается надлежащим образом, проверьте, насколько устойчиво установлена машина; при необходимости отрегулируйте высоту ножек так, чтобы машина стояла на полу ровно и устойчиво.

### ПОДСОЕДИНЕНИЕ К ВОДОПРОВОДУ И КАНАЛИЗАЦИИ

Убедитесь, что водопроводная сеть в вашей квартире пригодна для установки посудомоечной машины. Мы также рекомендуем установить фильтр на входе в ваш дом или квартиру для предотвращения повреждения машины вследствие попадания в нее различных загрязнителей (песка, глины, ржавчины и т.д.), кото-

рые могут быть принесены водой через водопровод. Это предотвратит также повреждение посуды и образование на ней налета после мойки.

### НАЛИВНОЙ ШЛАНГ



Не используйте наливной шланг от вашей старой машины, если у вас таковой имеется. Вместо этого используйте новый наливной шланг, входящий в комплект поставки машины. Перед подсоединением шланга проверьте его герметичность: налейте в шланг воду и на некоторое время заткните его нижний конец. Если нет протечек, в течение некоторого времени пропустайте через шланг воду. После этого он готов к подсоединению.

Подсоединяйте наливной шланг непосредственно к водопроводному крану. Давление воды в водопроводе должно находиться в пределах 0,03 – 1 МПа. Если давление подачи воды превышает 1 МПа, необходимо установить редукционный клапан. После выполнения соединений следует полностью открыть кран и убедиться в отсутствии протечек.

Для обеспечения безопасности машины закрывайте кран подачи воды после окончания каждого цикла мойки.

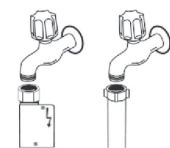

Примечание. В некоторых моделях используется шланг с устройством защиты от протечек Aquastop. Этот шланг находится под опасным напряжением. Его категорически воспрещается разрезать. Не допускайте также сгибания или перекручивания шланга.

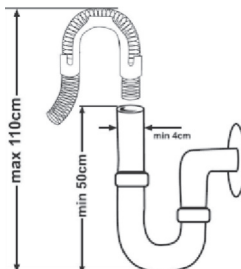

### СЛИВНОЙ ШЛАНГ

Сливной шланг можно подсоединить непосредственно к канализационному стоку или к сифону. При использовании специального U-образного колена (если таковое имеется), закрепленного над краем раковины, воду можно сливать непосредственно в раковину. Место соединения должно находиться на высоте минимум 50 см и максимум 110 см от пола.

**❗ ПРЕДУПРЕЖДЕНИЕ.** При использовании сливного шланга длиной свыше 4 м посуда может оставаться грязной. В этом случае компания-производитель не несет за это какой-либо ответственности.

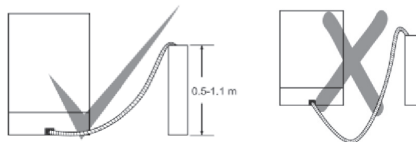

### ЭЛЕКТРИЧЕСКОЕ ПОДКЛЮЧЕНИЕ

Снабженную контактом заземления вилку сетевого шнура вашей посудомоечной машины следует вставлять в заземленную розетку электросети, напряжение и ток в которой соответствуют предъявляемым требованиям. При отсутствии заземления в месте установки машины поручите выполнить его квалифицированному электрику. В случае эксплуатации машины без заземления компания-производитель снимает с себя всякую ответственность за возможный ущерб.

Номинал предохранителя домашней сети электропитания должен быть равен 10-16 А. Ваша машина рассчитана на электропитание с напряжением 220-240 В. Если напряжение в вашем районе составляет 110 В, установите на входе трансформатор 110/220 В мощностью 3000 Вт. Во время установки машины она не должна быть включена в сеть.

Всегда используйте вилку от сетевого шнура, входящего в комплект поставки машины. Замена сетевого шнура машины должна выполняться только работником авторизованного сервисного центра или авторизованным электриком. В противном случае возможны несчастные случаи.

Во избежание поражения электрическим током не вынимайте вилку из розетки мокрыми руками.

Из соображений безопасности всегда вынимайте вилку сетевого шнура из розетки после окончания каждого цикла мойки.

Эксплуатация посудомоечной машины при низком напряжении сети приводит к ухудшению качества мойки.

Для отсоединения сетевого шнура от розетки всегда тяните за вилку и никогда – за сам шнур.

# УСТАНОВКА ПОСУДОМОЕЧНОЙ МАШИНЫ

## ПЕРЕД ПЕРВЫМ ИСПОЛЬЗОВАНИЕМ МАШИНЫ

- Убедитесь, что характеристики сети электропитания и водопровода в вашем доме соответствуют значениям, указанным в инструкции по установке машины.
- Удалите из машины все упаковочные материалы.
- Установите уровень жесткости на устройстве смягчения воды.
- Засыпьте 1 кг соли в соответствующую емкость и заполните ее водой почти до самого края.
- Заполните ополаскивателем соответствующую емкость.

## ПОДГОТОВКА МАШИНЫ К ИСПОЛЬЗОВАНИЮ

### ВАЖНОСТЬ ДЕКАЛЬЦИНАЦИИ ВОДЫ

Для получения хороших результатов мойки в посудомоечной машине необходима мягкая, т.е. не содержащая чрезмерное количество солей кальция, вода. В противном случае как на посуде, так и на внутренних компонентах машины будет образовываться известковый налет. Это отрицательно скажется на качестве мойки, сушки и придания блеска посуде, которые обеспечиваются машиной. При прохождении воды через систему смягчения ионы, определяющие жесткость воды, удаляются из нее – и вода достигает такого уровня жесткости, который позволяет получить оптимальные результаты мойки. В зависимости от уровня жесткости водопроводной воды эти ионы более или менее быстро скапливаются в системе смягчения воды. Следовательно, система смягчения воды должна подвергаться регенерации для поддержания ее эффективности и при следующей мойке. Для этой цели используется специальная соль для посудомоечных машин.

### ЗАПОЛНЕНИЕ ЕМКОСТИ СОЛЬЮ

Для смягчения воды используйте соль, специально предназначенную для применения в посудомоечных машинах. Для заполнения емкости солью вначале выньте нижнюю корзину и затем откройте емкость, открутив ее крышку против часовой стрелки.

Засыпьте в емкость 1 кг соли и залейте в нее воду почти до края. При наличии воронки в комплекте поставки используйте ее для облегчения заполнения емкости. Затем установите на место крышку емкости и закрутите ее. Если на панели управления загорится индикатор нехватки соли, снова заполните емкость солью.

**!** При первом использовании заполняйте емкость для соли только водой.

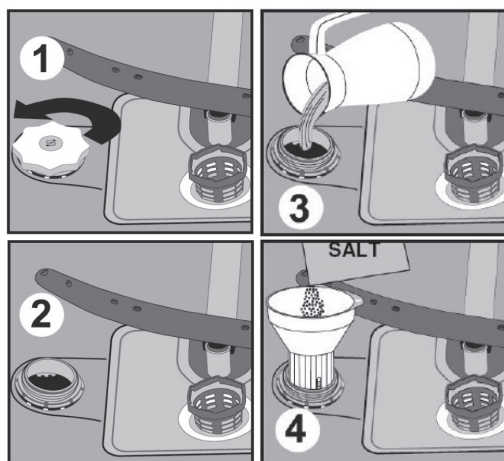

В случае использования таблетированной соли заполняйте емкость водой не до конца. Мы рекомендуем использовать мелкозернистую или порошковую соль для посудомоечных машин. Не используйте в машине поваренную соль, иначе эффективность устройства смягчения воды со временем снизится. При запуске машины емкость для соли заполняется водой. Поэтому соль следует загружать до запуска машины.

При этом соль, вышедшая из дозатора, немедленно удаляется из машины в ходе процесса мойки. Если вы не собираетесь выполнять мойку сразу же после засыпки соли, выполните короткую программу мойки без посуды во избежание повреждения машины (вследствие коррозии) в результате выхода соли из емкости при ее заливке водой.

### ТЕСТ-ПОЛОСКА

Эффективность мойки, выполняемой вашей машиной, определяется мягкостью используемой воды. Поэтому ваша машина оснащена системой, снижающей жесткость водопроводной воды. Эффективность мойки увеличивается при правильной настройке этой системы. Чтобы узнать жесткость воды в вашем районе, обратитесь в службу водоснабжения или используйте для определения жесткости специальную тест-полоску (если таковая есть).



### РЕГУЛИРОВКА РАСХОДА СОЛИ

#### • ТАБЛИЦА НАСТРОЙКИ УСТРОЙСТВА СМЯГЧЕНИЯ ВОДЫ

Уровень жесткости воды	Жесткость воды в градусах по немецкой шкале dH	Жесткость воды в градусах по французской шкале dF	Жесткость воды в градусах по британской шкале dE	Индикатор уровня жесткости воды
1	0-5	0-9	0-6	На дисплей выводится обозначение L1.
2	6-11	10-20	7-14	На дисплей выводится обозначение L2.
3	12-17	21-30	15-21	На дисплей выводится обозначение L3.
4	18-22	31-40	22-28	На дисплей выводится обозначение L4.
5	23-31	41-55	29-39	На дисплей выводится обозначение L5.
6	32-50	56-90	40-63	На дисплей выводится обозначение L6.

Если жесткость воды превышает 90 °dF (по французской шкале) или вы используете воду из скважины, рекомендуется применять фильтр и устройства для смягчения воды.

**➡** Примечание.  
По умолчанию задан уровень жесткости воды 3.

Установите на устройстве смягчения воды уровень жесткости, соответствующий жесткости вашей водопроводной воды.

# ПОДГОТОВКА МАШИНЫ К ИСПОЛЬЗОВАНИЮ



1

2

3



Для сброса установок нажмите кнопку выбора программы и держите ее нажатой в течение 5 секунд (3).



Удерживая кнопку выбора программ, включите посудомоечную машину, нажав кнопку «Вкл/Выкл» (1).



Держите кнопку выбора программ нажатой до тех пор, пока цифра «8» не исчезнет с дисплея (3).



После того как с дисплея исчезнет цифра «8», отпустите кнопку выбора программ.



На дисплей посудомоечной машины будет выведено последнее заданное значение степени жесткости воды.



Уровень жесткости воды можно изменить с помощью кнопки выбора программ (3) в соответствии с таблицей настройки устройства смягчения воды.



После того как вы задали уровень жесткости, нажмите кнопку «Вкл/Выкл» для сохранения настроек в памяти.

## ИСПОЛЬЗОВАНИЕ МОЮЩЕГО СРЕДСТВА

Используйте моющее средство, специально предназначенное для применения в бытовых посудомоечных машинах.

В продаже вы можете встретить гели, а также порошковые и таблетированные моющие средства, предназначенные для использования в бытовых посудомоечных машинах.

Моющее средство следует засыпать в соответствующую емкость до запуска машины. Храните моющие средства в сухом прохладном месте, недоступном для детей.

Не помещайте в емкость для моющего средства такое количество моющего средства, которое превышает рекомендуемое; в противном случае оно может плохо раствориться, что может привести к образованию царапин на посуде. Если вам нужна дополнительная информация о моющем средстве, которое вы хотите использовать, обратитесь непосредственно к его изготовителю.

## ЗАПОЛНЕНИЕ ЕМКОСТИ ДЛЯ МОЮЩИХ СРЕДСТВ

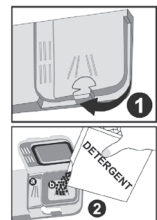

Нажмите на защелку, чтобы открыть емкость для моющих средств, как показано на иллюстрации (1). Внутри емкости для моющих средств есть отметки. С помощью этих отметок можно определить правильное количество засыпаемого моющего средства.

Откройте упаковку моющего средства и засыпьте в большее отделение 25 см<sup>3</sup>, если ваша посуда сильно загрязнена, или 15 см<sup>3</sup>, если она загрязнена не очень сильно.

Если ваша посуда оставалась грязной в течение продолжительного времени, а также если на ней есть прихваченные остатки пищи, засыпьте 5 см<sup>3</sup> моющего средства в соответствующее отделение и запустите машину.

В зависимости от степени загрязненности посуды и жесткости воды может потребоваться загрузка в машину дополнительного количества моющего средства.

## КОМБИНИРОВАННЫЕ МОЮЩИЕ СРЕДСТВА

Изготовители моющих средств выпускают также комбинированные моющие средства, называемые «2 в 1», «3 в 1», «5 в 1» и т.д.

Таблетки «2 в 1» содержат моющее средство + соль или ополаскиватель. При использовании таблетированного моющего средства «2 в 1» проверьте свойства таблеток.

Другие таблетированные средства содержат моющее средство + ополаскиватель + соль + различные дополнительные компоненты.

Обычно комбинированные моющие средства обеспечивают хорошие результаты только при определенных условиях их использования. Такие моющие средства содержат определенное количество ополаскивателя и/или соли.

### • АСПЕКТЫ, КОТОРЫЕ СЛЕДУЕТ ПРИНИМАТЬ ВО ВНИМАНИЕ ПРИ ИСПОЛЬЗОВАНИИ СРЕДСТВ ЭТОГО ТИПА

- Всегда проверяйте свойства средства, чтобы убедиться в том, что оно комбинированное.
- Убедитесь, что моющее средство соответствует жесткости водопроводной воды, подаваемой в машину.
- Соблюдайте инструкции, приведенные на упаковке используемых вами средств.

- Если такое средство представляет собой таблетки, никогда не помещайте их внутрь машины или в корзинку для столовых приборов. Их нужно класть только в емкость для моющих средств.
- Они обеспечивают хорошие результаты только при определенных условиях применения. Если вы используете моющее средство комбинированного типа, вам необходимо обратиться к изготовителю за информацией об этих условиях.
- При надлежащих условиях применения и при правильных настройках машины использование таких средств позволяет экономить соль и ополаскиватель.
- В случае неудовлетворительных результатов мойки с применением моющего средства типа «2 в 1» или «3 в 1» (если посуда остается мокрой и на ней образуется известковый налет) обратитесь за консультациями к его изготовителю. Гарантия на вашу машину не распространяется на последствия применения моющих средств данного типа.

Рекомендации по применению. Если вы используете комбинированное моющее средство, залейте ополаскиватель в соответствующую емкость, установите регулятор дозировки ополаскивателя в наиболее низкое (1) положение и нажмите кнопку «Использование таблетированных моющих средств» – это обеспечит наилучшие результаты мойки. Если уровень жесткости воды превышает 4, необходимо загрузить соль в соответствующую емкость. Не рекомендуется использовать комбинированные моющие средства в быстродействующих программах.

**! ПРЕДУПРЕЖДЕНИЕ.** В случае возникновения при использовании моющего средства комбинированного типа какой-либо проблемы, с которой вы не встречались ранее, обращайтесь непосредственно к изготовителю моющего средства.

### • ЕСЛИ ВЫ ПРЕКРАЩАЕТЕ ИСПОЛЬЗОВАТЬ КОМБИНИРОВАННЫЕ МОЮЩИЕ СРЕДСТВА

- Заполните емкости для соли и ополаскивателя.
- Установите максимальный уровень жесткости на устройстве смягчения воды и выполните цикл мойки без посуды.
- Установите необходимый уровень жесткости воды.
- Задайте нужную дозировку ополаскивателя.

## ЗАЛИВКА ОПОЛАСКИВАТЕЛЯ И УСТАНОВКА РЕГУЛЯТОРА ДОЗИРОВКИ

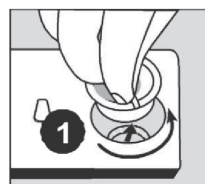

Ополаскиватель используется для предотвращения появления на посуде белых следов от воды или белой пленки в форме полосок, а также для улучшения эффективности сушки. Вопреки широко распространенному заблуждению он используется не только для придания посуде большего блеска, но и для повышения качества ее сушки. Потому необходимо следить за тем, чтобы в соответствующей емкости находилось нужное количество ополаскивателя; при этом следует использовать только предназначенный для посудомоечных машин ополаскиватель.

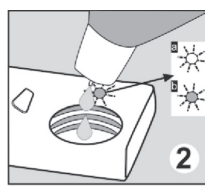

Если на панели управления загорится индикатор нехватки ополаскивателя, заполните им соответствующую емкость.

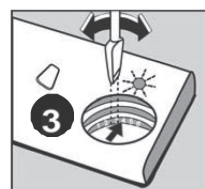

Для заливки ополаскивателя откройте и снимите крышку предназначенной для него емкости (1). Заливайте ополаскиватель в емкость до тех пор, пока индикатор уровня ополаскивателя не потемнеет (2). Установите на место крышку и закрутите ее так, чтобы метки совпали друг с другом. Состояние индикатора уровня ополаскивателя на дозаторе моющего средства позволяет оценить, необходимо ли добавление ополаскивателя.

Потемневший индикатор говорит о наличии ополаскивателя в соответствующей емкости, а светлый – о том, что ее нужно ополаскивателем заполнить.

Регулятор дозировки ополаскивателя может быть установлен в положения 1 – 6. По умолчанию регулятор дозировки ополаскивателя установлен в положение 3. Необходимо установить регулятор в более высокое положение, если после мойки на посуде остаются пятна воды. А если после завершения программы мойки на ней остаются цветные разводы, необходимо установить регулятор в более низкое положение.

**! ПРЕДУПРЕЖДЕНИЕ.** Применяйте только те ополаскиватели, которые разрешены для использования с данной машиной. Поскольку излишние остатки ополаскивателя вызывают чрезвычайно сильное пенообразование, снижающее эффективность мойки, его излишки всегда следует вытирать кусочком ткани.



# ЗАГРУЗКА ПОСУДОМОЕЧНОЙ МАШИНЫ

Правильное размещение посуды в машине обеспечивает оптимальное качество мойки и сушки, а также оптимизацию энергопотребления.

Для размещения посуды в машине служат две корзины. В нижнюю корзину можно помещать предметы круглой формы и большой длины: кастрюли с длинными ручками, крышки от кастрюль, тарелки, салатницы, столовые приборы.

Верхняя корзина предназначена для размещения блюдец, десертных тарелок, салатниц, чашек и стаканов. При размещении фужеров на длинных ножках и бокалов, прислоняйте их к краю корзины, держателю или подставке для стаканов, но не друг к другу. Не устанавливайте длинные бокалы в наклонном положении, прислоняя их друг к другу, т.к. при этом они будут неустойчивы и могут повредиться. Тонкие и узкие предметы целесообразно размещать в средней части корзины. Чтобы ложки не слипались между собой, их можно размещать среди других столовых приборов. Для получения хороших результатов мойки столовых приборов рекомендуется использовать специально предназначенную для них корзинку. Во избежание травм всегда размещайте предметы с длинными ручками или остроконечные столовые приборы, например сервировочные вилки, ножи для резки хлеба и т.д., острыми концами вниз или в горизонтальном положении.

**ПРЕДУПРЕЖДЕНИЕ.** Располагайте посуду в машине таким образом, чтобы она не препятствовала вращению разбрызгивателей.

## ВЕРХНЯЯ КОРЗИНА

### • ДЕРЖАТЕЛИ ДЛЯ ТАРЕЛОК

Верхняя корзина вашей машины оснащена держателями для тарелок. Эти держатели можно использовать как в сложенном, так и в разложенном положении. Когда они разложены, на них можно разместить чашки, а когда сложены, в корзину можно поместить длинные бокалы. Эти держатели можно использовать также для горизонтального размещения длинных вилок, ножей и ложек.

Складывающиеся держатели верхней корзины предназначены для облегчения размещения крупных предметов, таких как сковороды, кастрюли и т.д. При необходимости каждый из таких держателей может складываться по отдельности; можно также сложить все держатели для получения большего объема. Складывающиеся держатели можно использовать как в сложенном, так и в поднятом положении.

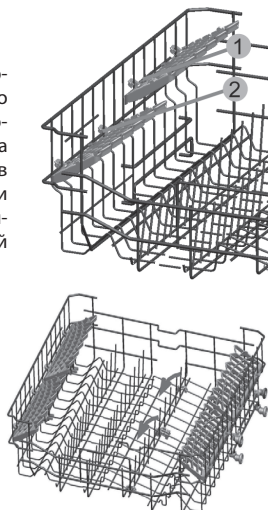

### • РЕГУЛИРОВКА ВЫСОТЫ ЗАГРУЖЕННОЙ ВЕРХНЕЙ КОРЗИНЫ

Механизм регулировки высоты верхней корзины вашей посудомоечной машины позволяет опускать или поднимать загруженную посудой верхнюю корзину, не вынимая ее из машины, и создавать большее пространство в верхней или нижней части машины в соответствии с вашими потребностями. В первоначальном состоянии машины корзина установлена в верхнее положение.

Чтобы поднять корзину, возьмите ее за оба края и потяните вверх, а чтобы опустить – слегка приподнимите и отпустите (рис. 1, 2).

При загрузке верхней корзины убедитесь, что обе стороны механизма регулировки ее высоты находятся в одинаковом положении (верхнем или нижнем).

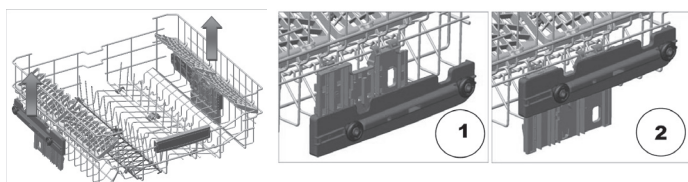

### • ВЕРХНЯЯ КОРЗИНА ДЛЯ СТОЛОВЫХ ПРИБОРОВ

Верхняя корзина разработана специально для столовых приборов: ножей, вилок, ложек.

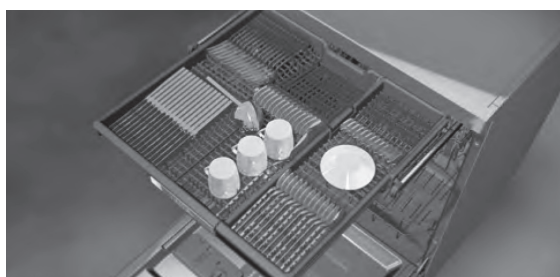

Выдвинуть ее из посудомоечной машины полностью – легко, поэтому вы можете загрузить или разгрузить корзину в любое время.

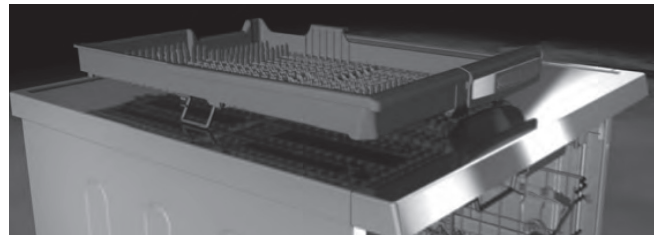

Верхняя корзина для столовых приборов состоит из двух частей; в любой момент можно снять правую или левую ее часть, чтобы освободить место для крупногабаритной посуды.

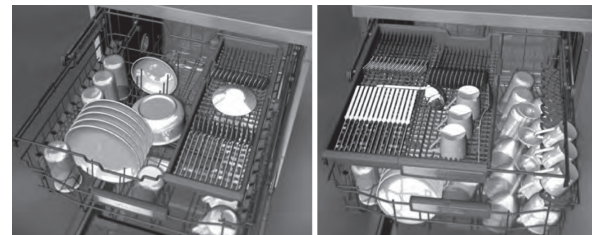

## НИЖНЯЯ КОРЗИНА

### • СКЛАДЫВАЮЩИЕСЯ ДЕРЖАТЕЛИ

Состоящие из двух частей складывающиеся держатели нижней корзины предназначены для облегчения размещения крупных предметов, таких как сковороды, кастрюли и т.д. При необходимости каждый из таких держателей может складываться по отдельности; можно также сложить все держатели для получения большего объема. Складывающиеся держатели можно использовать как в сложенном, так и в поднятом положении.

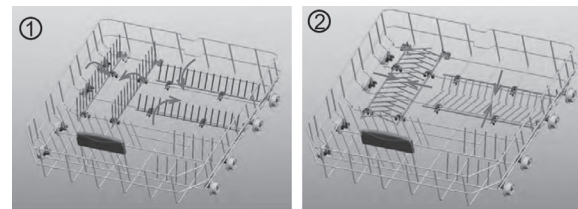

## ВАРИАНТЫ ЗАГРУЗКИ КОРЗИН

### • НИЖНЯЯ КОРЗИНА

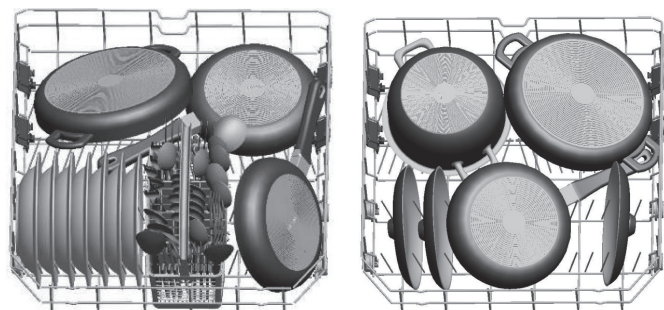

### • ВЕРХНЯЯ КОРЗИНА

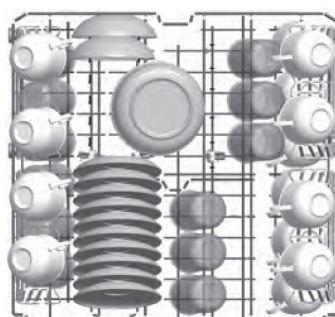

# ОПИСАНИЕ ПРОГРАММ

## • НЕВЕРНЫЕ ВАРИАНТЫ ЗАГРУЗКИ

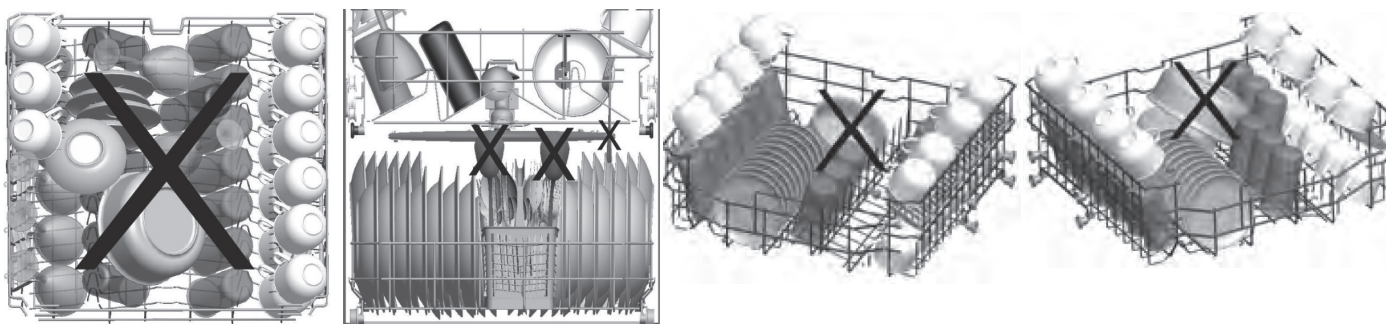

## • ВАЖНОЕ ПРИМЕЧАНИЕ ДЛЯ ИСПЫТАТЕЛЬНЫХ ЛАБОРАТОРИЙ

Для получения подробной информации по эксплуатационным испытаниям обращайтесь по следующему адресу: [dishwasher@standardtest.info](mailto:dishwasher@standardtest.info). В электронном сообщении укажите, пожалуйста, название модели и серийный номер (20 цифр), которые можно найти на дверце изделия.

## СТАДИИ ПРОГРАММ

Название программы	Автоматическая интенсивная	Автоматическая обычная	Автоматическая деликатная	Гигиеническая	Ежедневная 55 минут	Есо (эталонная)	Быстрая	Предварительная мойка	Гигиеническая экстра
Номер программы и температура мойки	60-70°C (P1)	50-60°C (P2)	30-50°C (P3)	60°C (P4)	60°C (P5)	50°C (P6)	40°C (P7)	- (P8)	70°C
Тип загрязнения	Программа автоматически регулирует время мойки, количество и температуру воды в соответствии со степенью загрязненности посуды.			Посуда, в которой были: супы, соусы, макаронные изделия, яйца, плов, картофель и запеченные в духовке или жареные в масле продукты.		Посуда, в которой недолго были: кофе, молоко, чай, холодное мясо, овощи.		Выполните предварительную мойку для отделения присохших остатков пищи; дождитесь, пока не наберется достаточное для полной загрузки машины количество посуды, и затем выберите ту или иную программу мойки.	Сильно загрязненная и долго лежавшая посуда или посуда, требующая дезинфицирующей мойки
Степень загрязненности	высокая	высокая	низкая	средняя	средняя	средняя	низкая		высокая
Количество моющего средства B: 25 см <sup>3</sup> / 15 см <sup>3</sup> A: 5 см <sup>3</sup>	A+B	A+B	B	A+B	A+B	A+B	B		A+B
	Программа автоматически регулирует время мойки, количество и температуру воды в соответствии со степенью загрязненности посуды.			Предварительная мойка	Мойка при 60 °C	Предварительная мойка	Предварительная мойка	Предварительная мойка	Предварительная мойка
				Мойка при 60 °C	Ополаскивание холодной водой	Мойка при 50 °C	Мойка при 40 °C	Окончание	Мойка при 50 °C
				Ополаскивание холодной водой	Ополаскивание горячей водой	Ополаскивание холодной водой	Ополаскивание холодной водой		Мойка при 70 °C
				Ополаскивание горячей водой	Окончание	Ополаскивание горячей водой	Ополаскивание горячей водой		Ополаскивание холодной водой
				Сушка		Сушка	Окончание		Ополаскивание теплой водой
				Окончание		Окончание			Ополаскивание горячей водой
									Сушка
									Окончание
Время программы (мин.)	111-183	100-127	64-92	123	55	162	30	15	161
Потребление электроэнергии (кВт·ч)	1,22-1,8	1,12-1,3	0,81-0,96	1,55	1,07	0,94	0,88	0,02	1,75
Потребление воды (л)	13,3-24,6	10,9-18,5	10,6-17,7	15	11	9	11	4,2	22,7

**ВНИМАНИЕ!**  
Короткие программы не включают стадию сушки.

Приведенные выше значения получены в лабораторных условиях согласно соответствующим стандартам. Эти значения могут меняться в зависимости от условий использования изделия и внешних условий (напряжения сети, давления воды, температуры воды, поступающей в машину, и температуры окружающей среды).



# ВКЛЮЧЕНИЕ МАШИНЫ И ВЫБОР ПРОГРАММЫ

## ВКЛЮЧЕНИЕ МАШИНЫ



1. Нажмите кнопку «Вкл/Выкл».
2. Выберите программу мойки, соответствующую вашей посуде, с помощью кнопки выбора программ.
3. При желании выберите ту или иную дополнительную функцию.
4. Закройте дверцу. Выполнение программы начнется автоматически.

➔ Примечание. Если вы решили не запускать машину после выбора программы, нажмите кнопку «Вкл/Выкл». Машина будет готова к выбору другой программы после нового нажатия кнопки «Вкл/Выкл». Вы можете задать другую программу с помощью кнопки выбора программ.

## ЗАВЕРШЕНИЕ ПРОГРАММЫ

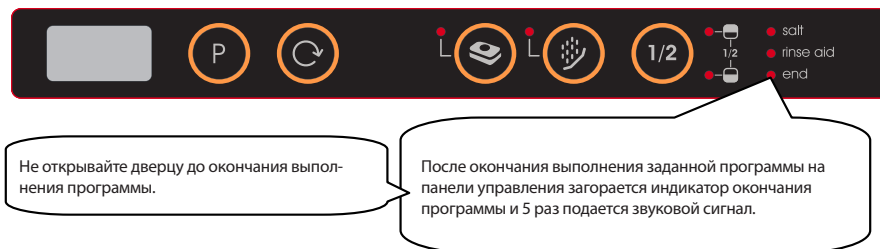

## ИЗМЕНЕНИЕ ПРОГРАММЫ

Если вы хотите изменить программу мойки в ходе ее выполнения.

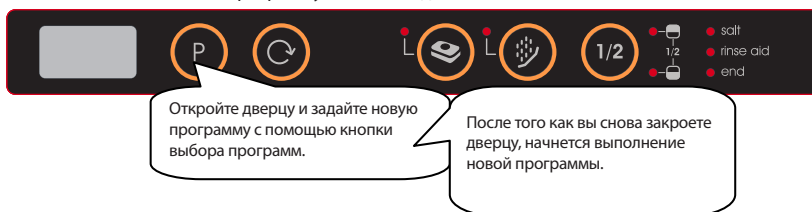

➔ Примечание. При открывании дверцы машины с целью остановить выполнение программы до ее завершения, сначала чуть приоткройте ее во избежание выплескивания воды.

## ОТМЕНА ПРОГРАММЫ В ХОДЕ ЕЕ ВЫПОЛНЕНИЯ

Если вы хотите отменить программу мойки в ходе ее выполнения:



➔ Примечание. При открывании дверцы машины для того, чтобы остановить выполнение программы до ее завершения, сначала чуть приоткройте ее во избежание выплескивания воды.

## ВЫКЛЮЧЕНИЕ МАШИНЫ

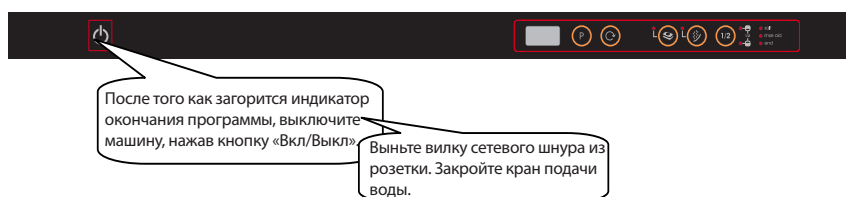

! Примечание. После звукового сигнала, сообщающего об окончании программы мойки (при этом также загорается индикатор окончания программы), можно открыть дверцу машины для ускорения процесса сушки.

! Примечание. Если машина остановилась вследствие открытия дверцы или сбоя подачи электропитания, то после того, как дверца будет закрыта или восстановится электропитание, выполнение программы продолжится.

! Примечание. В случае отключения электропитания при открытой дверце во время сушки программа завершается. После этого ваша машина готова к выбору новой программы.

# ЧИСТКА И УХОД

## РЕГУЛЯРНАЯ ЧИСТКА МАШИНЫ СПОСОБСТВУЕТ УВЕЛИЧЕНИЮ СРОКА ЕЕ СЛУЖБЫ

### • В БАКЕ МАШИНЫ МОГУТ СКАПЛИВАТЬСЯ ЖИР И НАКИПЬ. В СЛУЧАЕ ТАКОГО СКОПЛЕНИЯ:

- не загружая посуду в машину, насыпьте моющее средство в соответствующую емкость, выберите программу с высокой температурой мойки и запустите машину. Если этого окажется недостаточно, используйте специальные чистящие средства для посудомоечных машин, которые есть в продаже.

### • ЧИСТКА ПРОКЛАДОК ДВЕРЦЫ МАШИНЫ

- Для удаления загрязнений, скапливающихся на прокладках дверцы, регулярно протирайте их влажным кусочком ткани.

### • ЧИСТКА МАШИНЫ

Чистите фильтры и разбрызгиватели не реже одного раза в месяц. Перед тем как приступить к чистке, отключите машину от электросети и закройте кран подачи воды.

При чистке машины не используйте жесткие средства и материалы, применяйте только мягкие моющие средства и влажную ткань.

### ФИЛЬТРЫ

Проверяйте, нет ли остатков пищи в фильтрах тонкой и грубой очистки. При наличии таких остатков снимите фильтры и тщательно промойте их под проточной водой.

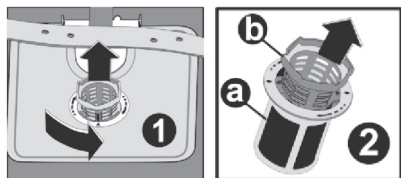

- a. Микрофильтр
- b. Фильтр грубой очистки
- c. Металлический/пластиковый фильтр

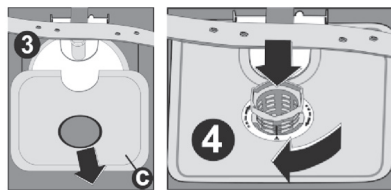

Чтобы снять блок фильтров, поверните его по часовой стрелке и, приподняв, выньте.

Потяните металлический/пластиковый фильтр и выньте его. Затем выньте фильтр грубой очистки из микрофильтра.

Промойте его большим количеством проточной воды. Установите на место металлический/пластиковый фильтр. Вставьте фильтр грубой очистки в микрофильтр так, чтобы отметки на обоих совпали. Вставьте микрофильтр в металлический/пластиковый фильтр и поверните в направлении, указанном стрелкой; когда снаружи будет видна стрелка на микрофильтре, это будет значить, что произошла фиксация.

- Никогда не используйте посудомоечную машину без фильтров.
- Неверная установка фильтра снижает эффективность мойки.
- Для обеспечения правильной работы машины нужно, чтобы фильтры не были засорены.

### РАЗБРЫЗГИВАТЕЛИ

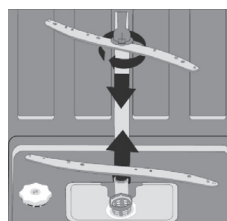

Проверьте, не засорены ли отверстия верхнего и нижнего разбрызгивателей. В случае засорения снимите разбрызгиватели и промойте их под струей проточной воды.

Нижний разбрызгиватель можно снять, потянув его вверх. Чтобы снять верхний разбрызгиватель, следует открутить крепежную гайку, поворачивая ее против часовой стрелки. После установки на место верхнего разбрызгивателя убедитесь, что крепежная гайка плотно затянута.

### ФИЛЬТР ШЛАНГА

Вода в машину поступает через установленный в наливном шланге фильтр, который предотвращает повреждение машины загрязнителями (песком, глиной, ржавчиной и т. д.), которые могут быть принесены водой через водопровод. Он также предотвращает пожелтение посуды и образование на ней налета после мойки.

Периодически проверяйте состояние фильтра и шланга и очищайте их при необходимости. Для того чтобы прочистить фильтр, закройте кран подачи воды и снимите шланг. Вынув фильтр из шланга, промойте его под струей проточной воды. Установите промытый фильтр на свое место в шланге. Присоедините шланг.

# КОДЫ НЕИСПРАВНОСТЕЙ И СПОСОБЫ ИХ УСТРАНЕНИЯ

КОД НЕИСПРАВНОСТИ	ОПИСАНИЕ НЕИСПРАВНОСТИ	ПРОВЕРКА
F5	Недостаточная подача воды	<ul style="list-style-type: none"> <li>Убедитесь, что кран полностью открыт и вода в водопроводе не перекрыта.</li> <li>Закройте кран подачи воды, отсоедините наливной шланг от крана и прочистите фильтр, установленный в фитинге шланга.</li> <li>Перезапустите машину; если ошибка остается, обратитесь в сервисный центр.</li> </ul>
F3	Непрерывная подача воды	<ul style="list-style-type: none"> <li>Закройте кран.</li> <li>Обратитесь в сервисный центр.</li> </ul>
F2	Невозможен слив воды из машины	<ul style="list-style-type: none"> <li>Засорен сливной шланг.</li> <li>Возможно, засорены фильтры машины.</li> <li>Отключите электропитание машины и выполните отмену программы.</li> <li>Если ошибка остается, обратитесь в сервисный центр.</li> </ul>
F8	Неисправность ТЭНа	Обратитесь в сервисный центр.
F1	Аварийный сигнал, указывающий на протечки воды	<ul style="list-style-type: none"> <li>Отсоедините машину от сети электропитания и закройте кран подачи воды.</li> <li>Обратитесь в сервисный центр.</li> </ul>
FE	Неисправность электронной платы	Обратитесь в сервисный центр.
F7	Перегрев (слишком высокая температура внутри машины)	Обратитесь в сервисный центр.
F9	Неверное положение отсекаателя	Обратитесь в сервисный центр.
F6	Неисправность датчика ТЭНа	Обратитесь в сервисный центр.

## Программа не запускается

- Проверьте, вставлена ли вилка в розетку.
- Проверьте предохранители в вашей квартире.
- Убедитесь, что открыт кран подачи воды.
- Проверьте, закрыли ли вы дверцу машины.
- Убедитесь, что вы включили машину, нажав кнопку «Вкл/Выкл».
- Убедитесь, что входной фильтр и фильтры в машине не засорены.

## В дозаторе остаются остатки моющего средства

Моющее средство было засыпано в мокрый дозатор.

## После окончания выполнения программы в машине остается вода

- Сливной шланг засорен или перегнут.
- Засорены фильтры.
- Выполнение программы еще не завершилось.

## Машина останавливается во время выполнения мойки

- Сбой электропитания.
- Прекращение подачи воды.
- Программа может находиться в режиме ожидания.

## Во время мойки слышны звуки ударов и тряски

- Неверное размещение посуды.
- Разбрызгиватель задевает посуду.

## На посуде после мойки остаются остатки пищи

- Посуда неверно размещена в машине – на нее не попадает вода из разбрызгивателей.
- Корзина перегружена.
- Предметы посуды прислонены друг к другу.
- Использовано очень малое количество моющего средства.
- Выбрана недостаточно интенсивная программа мойки.
- Разбрызгиватель засоряется остатками пищи.
- Засорение фильтров.
- Неверная установка фильтров.
- Засорение сливного насоса.

## Наличие белесых пятен на посуде

- Используется слишком мало моющего средства.
- Задана слишком малая дозировка ополаскивателя.
- Несмотря на очень высокую степень жесткости воды, не применяется специальная соль для ее смягчения.
- На системе смягчения воды задан слишком низкий уровень жесткости.
- Неплотно закрыта крышка емкости для соли.
- Применено моющее средство, не содержащее фосфаты; попробуйте использовать моющее средство, содержащее фосфаты.

## Посуда не высыхает

- Выбрана программа без сушки.
- Задана слишком малая дозировка ополаскивателя.
- Вы слишком быстро вынули посуду из машины.

## Пятна ржавчины на посуде

- Посуда изготовлена из некачественной нержавеющей стали.
- Высокое содержание соли в воде, использованной для мойки.
- Неплотно закрыта крышка емкости для соли.
- При заполнении емкости солью в машину просыпано слишком много соли.
- Неверно выполненное заземление.

## Дверца открывается/закрывается ненадлежащим образом

- Некорректный вес декоративной деревянной панели, установленной на дверце (соблюдайте значение веса, указанное в руководстве по сборке).
- Неверный натяг дверной пружины. Отрегулируйте ее в соответствии с руководством по сборке.

**Обращайтесь в сервисный центр, если неисправность остается после указанных проверок, а также в случае неисправностей, не описанных выше.**

# ПРАКТИЧНЫЕ СОВЕТЫ

1. Всякий раз, когда вы не планируете использовать машину:

- выньте вилку сетевого шнура из розетки и закройте кран;
- оставьте дверцу приоткрытой, чтобы избежать образования неприятных запахов;
- поддерживайте внутренние детали машины в чистоте.

2. Устранение конденсата:

- используйте для мойки посуды интенсивную программу;
- выньте все металлические емкости из машины;
- не добавляйте моющее средство.

3. Правильное размещение посуды в машине обеспечивает оптимальное качество мойки и сушки, а также оптимизацию энергопотребления.

4. Прежде чем поместить грязную посуду в машину, удалите с нее наиболее значительные загрязнения.

5. Включайте машину после того, как она будет полностью загружена.

6. Используйте программу «Предварительная мойка» только в случае необходимости.

7. При выборе программы учитывайте информацию о программе и средние значения потребляемой электроэнергии и расхода воды.

8. Поскольку машина во время работы сильно нагревается, ее не следует устанавливать рядом с холодильником.

9. Если машина установлена в помещении, где существует опасность замерзания воды, необходимо полностью слить воду, оставшуюся в ней. Закройте кран подачи воды, отсоедините наливной шланг от крана и дайте вылиться воде, оставшейся внутри машины.

\*В связи с постоянным усовершенствованием продукции ТМ Freggia технические характеристики изделия могут изменяться без предварительного уведомления.

# ЗМІСТ

ЗНАЙОМСТВО З ПОСУДОМИЙНОЮ МАШИНОЮ.....	30
ТЕХНІЧНІ ХАРАКТЕРИСТИКИ.....	31
ВІДПОВІДНІСТЬ СТАНДАРТАМ ТА РЕЗУЛЬТАТИ ВИПРОБУВАНЬ.....	31
ІНФОРМАЦІЯ ТА РЕКОМЕНДАЦІЇ ЩОДО БЕЗПЕКИ.....	32
ВТОРИННА ПЕРЕРОБКА.....	32
ІНФОРМАЦІЯ ЩОДО БЕЗПЕКИ.....	32
РЕКОМЕНДАЦІЇ.....	35
ПРЕДМЕТИ, НЕПРИДАТНІ ДЛЯ МИТТЯ У ПОСУДОМИЙНІЙ МАШИНИ.....	35
ВСТАНОВЛЕННЯ ПОСУДОМИЙНОЇ МАШИНИ.....	36
РОЗТАШУВАННЯ МАШИНИ.....	36
ПІД'ЄДНАННЯ ДО ВОДОПРОВОДУ Й КАНАЛІЗАЦІЇ.....	36
НАЛИВНИЙ ШЛАНГ.....	36
ЗЛИВНИЙ ШЛАНГ.....	36
ЕЛЕКТРИЧНЕ ПІДКЛЮЧЕННЯ.....	36
ПЕРЕД ПЕРШИМ ВИКОРИСТАННЯМ МАШИНИ.....	36
ПІДГОТОВКА МАШИНИ ДО ВИКОРИСТАННЯ.....	36
ВАЖЛИВІСТЬ ДЕКАЛЬЦИНАЦІЇ ВОДИ.....	36
ЗАПОВНЕННЯ ЄМНОСТІ СІЛЛЮ.....	36
ТЕСТ-СМУЖКА.....	37
РЕГУЛЮВАННЯ ВИТРАТИ СОЛІ.....	37
ВИКОРИСТАННЯ МИЙНОГО ЗАСОБУ.....	37
ЗАПОВНЕННЯ ЄМНОСТІ ДЛЯ МИЙНИХ ЗАСОБІВ.....	37
КОМБІНОВАНІ МИЙНІ ЗАСОБИ.....	37
ЗАЛИВКА ОПОЛІСКУВАЧА ТА ВСТАНОВЛЕННЯ РЕГУЛЯТОРА ДОЗУВАННЯ.....	38
ЗАВАНТАЖЕННЯ ПОСУДОМИЙНОЇ МАШИНИ.....	38
ВЕРХНІЙ КОШИК.....	38
НИЖНІЙ КОШИК.....	39
ВАРІАНТИ ЗАВАНТАЖЕННЯ КОШИКІВ.....	39
ОПИС ПРОГРАМ.....	40
СТАДІЇ ПРОГРАМ.....	40
УВІМКНЕННЯ МАШИНИ ТА ВИБІР ПРОГРАМИ.....	41
УВІМКНЕННЯ МАШИНИ.....	41
ЗАВЕРШЕННЯ ПРОГРАМИ.....	41
ЗМІНА ПРОГРАМИ.....	41
СКАСУВАННЯ ПРОГРАМИ У ХОДІ ЇЇ ВИКОНАННЯ.....	41
ВИМКНЕННЯ МАШИНИ.....	41
ЧИЩЕННЯ ТА ДОГЛЯД.....	42
ФІЛЬТРИ.....	42
РОЗБРИЗКУВАЧІ.....	42
ФІЛЬТР ШЛАНГА.....	42
КОДИ НЕСПРАВНОСТЕЙ І СПОСОБИ ЇХ УСУНЕННЯ.....	43
ПРАКТИЧНІ ПОРАДИ.....	43

# ЗНАЙОМСТВО З ПОСУДОМИЙНОЮ МАШИНОЮ

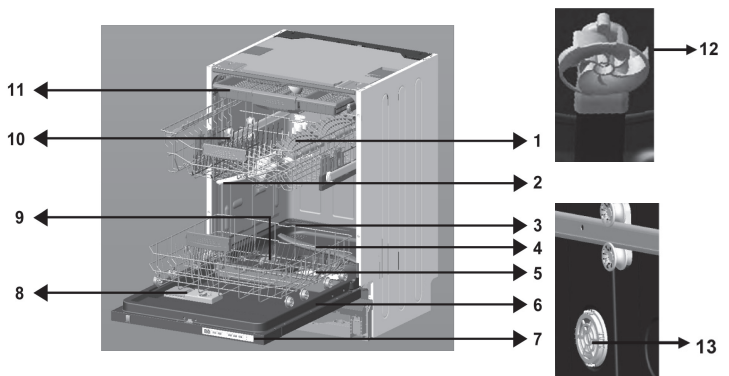

- 1 Верхній кошик з тримачами для тарілок
- 2 Верхній розбризкувач
- 3 Нижній кошик
- 4 Нижній розбризкувач
- 5 Фільтри
- 6 Табличка технічних даних
- 7 Панель керування
- 8 Дозатор мийного засобу та ополіскувача
- 9 Дозатор солі
- 10 Допоміжний відсік
- 11 Кошик для столових приборів
- 12 Верхній розбризкувач. Поліпшує якість миття посуду, що знаходиться у верхньому кошику.
- 13 Система активного сушіння. Забезпечує покращене сушіння посуду.
- 14 Внутрішнє освітлення. Полегшує розміщення посуду в машині.

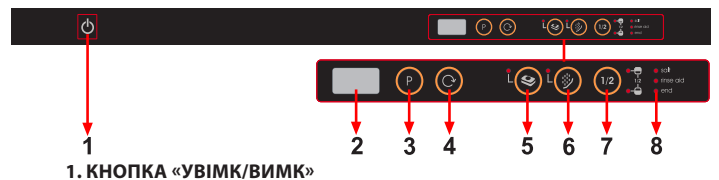

## 1. КНОПКА «УВІМК/ВИМК»

При натисненні кнопки «Увімк/Вимк» засвічується індикатор завершення програми.

## 2. ДИСПЛЕЙ ПРОГРАМ

На дисплеї відображається виконувана програма, її тривалість і час до завершення.

## 3. КНОПКА ВИБОРУ ПРОГРАМ

За допомогою кнопки вибору програм ви можете вибрати програму, що відповідає вашому посуду.

## 4. КНОПКА ОТСРОЧКИ СТАРТА

Пуск обраної програми можна відстрочити на 1, 2 ... 19 годин за допомогою кнопки відстрочки старту. Коли ви натискаєте цю кнопку, на дисплеї програм з'являється повідомлення «1h» (1 година). Якщо продовжувати її натискати, на дисплеї будуть з'являтися значення від 1 до 19.

Ви можете спочатку обрати відстрочку старту, а після – програму миття за допомогою кнопки вибору програм. Також можна спочатку вибрати програму і вже потім – відстрочку старту.

Якщо ви хочете змінити час відстрочки старту або взагалі скасувати її, це можна зробити за допомогою тієї самої кнопки відстрочки старту; дійсною буде остання введена команда.

## 5. КНОПКА МИЙНИХ ЗАСОБІВ «3 В 1»

Якщо ви користуєтеся комбінованими мийними засобами «3 в 1», обирайте цю програму для отримання кращих результатів миття.

## 6. ПОПЕРЕДНЄ МИТТЯ

Програма замочування допоможе вам покращити результати миття у ході основних програм.

 Примітка. У разі вибору програми, несумісної з додатковою функцією «Половинне завантаження», подається звуковий сигнал, який вказує на неприпустимість здійсненого вибору.



## ЗНАЙОМСТВО З ПОСУДОМИЙНОЮ МАШИНОЮ



### 7. КНОПКА «1/2» – «ПОЛОВИННЕ ЗАВАНТАЖЕННЯ»

Якщо ви хочете помити в машині невелику кількість посуду, то в деяких програмах можна використовувати додаткову функцію «Половинне завантаження». Якщо посуд розташований в обох кошиках, натискаючи кнопку «1/2», виберіть положення, при якому світяться обидва індикатори.



Якщо посуд розміщений тільки у верхньому кошику, натискаючи кнопку «1/2», оберіть положення, при якому світиться верхній індикатор. У цьому випадку миття буде виконуватися тільки у верхньому кошику машини. У нижньому кошику в цей час не повинен знаходитися посуд.

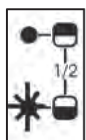

Якщо посуд розміщений тільки у нижньому кошику, натискаючи кнопку «1/2», оберіть положення, при якому світиться нижній індикатор. У цьому випадку миття буде виконуватися тільки у нижньому кошику машини. У верхньому кошику в цей час не повинен знаходитися посуд.

**➔ Примітка.** Якщо ви використовували будь-яку додаткову функцію з останньою програмою миття, ця функція буде активна і в наступній програмі. Якщо ви не хочете застосовувати цю додаткову функцію у новообраній програмі, натисніть кнопку, що відповідає цій функції, ще раз і переконайтеся, що індикатор згас.

**➔ Примітка.** У разі вибору програми, несумісної з додатковою функцією «Половинне завантаження», подається звуковий сигнал, що вказує на неприпустимість здійсненого вибору.

### 8. ІНДИКАТОР ВІДСУТНОСТІ СОЛІ

Індикатор відсутності солі на дисплеї дозволяє оцінити, чи є в дозаторі машини достатня кількість солі для пом'якшування води. Коли він засвічується, це означає, що необхідно додати сіль у відповідний дозатор.

#### • ІНДИКАТОР ВІДСУТНОСТІ ОПОЛІСКУВАЧА

Індикатор відсутності ополіскувача на дисплеї дозволяє оцінити, чи є в дозаторі машини достатня кількість ополіскувача. Коли індикатор засвічується, це означає, що необхідно додати ополіскувач у відповідний дозатор.

#### • ІНДИКАТОР ЗАВЕРШЕННЯ ПРОГРАМИ

Після закінчення заданої програми на панелі керування засвічується відповідний індикатор і протягом 5 секунд подається звуковий сигнал.

## ТЕХНІЧНІ ХАРАКТЕРИСТИКИ

<b>Місткість</b>	15 комплектів посуду
<b>Висота</b>	820 мм – 870 мм
<b>Ширина</b>	598 мм
<b>Глибина</b>	550 мм
<b>Вага нетто</b>	38 кг
<b>Електроживлення</b>	220-240 В, 50 Гц
<b>Повна потужність</b>	1900 Вт
<b>Потужність ТЕНів</b>	1800 Вт
<b>Потужність насоса</b>	100 Вт

<b>Потужність зливного насоса</b>	30 Вт
<b>Тиск подачі води</b>	0,03 МПа (0,3 бар) – 1 МПа (10 бар)
<b>Струм</b>	10 А

- Компанія-виробник залишає за собою право вносити зміни у конструкцію і технічні характеристики машини.

## ВІДПОВІДНІСТЬ СТАНДАРТАМ І ДАНІ ТЕСТУВАННЯ / ДЕКЛАРАЦІЯ ПРО ВІДПОВІДНІСТЬ ВИМОГАМ УКРАЇНИ ТА ЄС

Даний продукт відповідає вимогам усіх відповідних директив та гармонізованих стандартів, необхідних для використання маркування CE та УкрСЕПРО.

**Важлива примітка для користувачів:** Завантажити електронну - копію інструкції з експлуатації- Ви можете на сторінці продукту офіційного сайту виробника [www.freggia.ua](http://www.freggia.ua)

## ІНФОРМАЦІЯ ТА РЕКОМЕНДАЦІЇ ЩОДО БЕЗПЕКИ

### ВТОРИННА ПЕРЕРОБКА

- Деякі компоненти та упаковка вашої посудомийної машини виготовлені з матеріалів, придатних для вторинної переробки.
- Пластикові деталі мають міжнародне маркування: PE, PS, POM, PP та ін.
- Картонна упаковка виготовлена з переробленого паперу; утилізувати її слід, здаючи до пункту прийому макулатури.
- Усі згадані вище матеріали не слід викидати у звичайні контейнери для сміття. Натомість їх треба здавати до центрів вторинної переробки.
- За інформацією про правила утилізації та розташування пунктів прийому відходів звертайтеся до відповідних організацій.

### ІНФОРМАЦІЯ ЩОДО БЕЗПЕКИ

#### • ДІЇ ПІСЛЯ ДОСТАВКИ МАШИНИ

- Перевірте машину та її упаковку на відсутність пошкоджень. Категорично забороняється вмикати пошкоджену машину; у цьому разі слід звернутися до авторизованого сервісного центру.

- Зніміть упаковку відповідно до наведених вказівок та утилізуйте її згідно з чинними нормативами.

#### • АСПЕКТИ, ЯКИМ СЛІД ПРИДІЛЯТИ УВАГУ ПРИ ВСТАНОВЛЕННІ МАШИНИ

- Обирайте для встановлення посудомийної машини підходяще, безпечне та рівне місце.
- Здійснюйте встановлення та підключення машини відповідно до наведених вказівок.
- Встановлення і ремонт машини повинні виконуватися тільки робітниками авторизованого сервісного центру.
- У випадку заміни будь-яких деталей машини слід використовувати лише оригінальні запчастини.
- Перед встановленням машини переконайтеся, що вона відключена від мережі електроживлення.
- Переконайтеся, що запобіжники системи електроживлення вашої квартири під'єднані відповідно до чинних нормативів.
- Усі параметри системи електроживлення, до якої підключається посудомийна машина, повинні відповідати величинам, зазначеним на прикріпленій до неї таблиці технічних даних.

- Зверніть особливу увагу на те, щоб машина не стояла на мережевому шнурі.
  - При виконанні електричного з'єднання машини в жодному разі не використовуйте подовжувачі та багатогніздові розетки. Після встановлення машини вилка мережевого шнура має залишатися у вільному доступі.
  - Встановлюйте посудомийну машину в кухонні меблі або під стільницю згідно з інструкцією. Переконайтеся, що машина надійно закріплена.
  - Після встановлення машини виконайте перший цикл миття без посуду.
- ПОВСЯКДЕННА ЕКСПЛУАТАЦІЯ**
- Ця посудомийна машина призначена тільки для побутового застосування; не використовуйте її за іншим призначенням. У разі комерційної експлуатації машини гарантія виробника анулюється.
  - Не ставайте і не сідайте на відкриті дверцята машини, нічого не кладіть на них, оскільки при цьому машина може перекинутися.
  - У жодному разі не кладіть у ємності для мийного засобу та ополіскувача будь-які інші засоби, окрім мийних засобів та ополіскувачів, спеціально призначених для посудомийних машин. Інакше компанія-виробник не нестиме відповідальності за можливе пошкодження машини.
  - Вода у посудомийній машині не є питною, тому не пийте її.
  - Щоб уникнути вибуху, не кладіть до машини хімічні речовини.
  - Перш ніж мити у машині пластмасові вироби, переконайтеся в тому, що вони є стійкими до впливу високої температури.
  - Прилад може використовуватися дітьми не молодше 8 років, особами з обмеженими фізичними, сенсорними або розумовими здібностями, а також особами без досвіду або необхідних знань за умови, що вони перебувають під наглядом або отримали необхідні інструкції, що стосуються безпечного використання приладу і пов'язаних з ним ризиків. Діти не повинні гратися з приладом. Очищення і техобслуговування, що виконуються користувачем, не повинні доручатися дітям без нагляду.
  - Ніколи не кладіть у машину предмети, непридатні для машинного миття. Не завантажуйте кошики понад їхню місткість. При недотриманні цього правила виробник не нестиме

## ІНФОРМАЦІЯ ТА РЕКОМЕНДАЦІЇ ЩОДО БЕЗПЕКИ

відповідальності за появу подряпин та іржі на внутрішній поверхні корпусу посудомийної машини, які можуть з'явитися внаслідок зсуву кошиків.

- Зважаючи на небезпеку викиду гарячої води у жодному разі не відчиняйте дверцята машини під час її роботи. У будь-якому разі пристрої блокування забезпечують вимикання машини при відчиненні дверцят.
- Не залишайте дверцята посудомийної машини відчиненими – можливі травми.
- При розміщенні ножів та інших загострених предметів у кошику для столових приборів кладіть їх вістрям донизу.
- Цей пристрій не призначений для експлуатації особами (включаючи дітей) з обмеженими фізичними, сенсорними або розумовими можливостями, з недостатнім досвідом або знаннями без нагляду відповідальної за їхню безпеку особи або без отримання від неї відповідних інструкцій, що дозволяють їм безпечно користуватися приладом.
- **БЕЗПЕКА ДІТЕЙ**
  - Після зняття упаковки з посудомийної машини тримайте пакувальні матеріали у місцях, недоступних для дітей.

- Не дозволяйте дітям грати з машиною чи вмикати її.
- Зберігайте мийні засоби та ополіскувач у недоступних для дітей місцях.
- Тримайте дітей на відстані від відчиненої машини, оскільки всередині неї можуть усе ще знаходитися залишки мийних засобів.
- Переконайтеся, що ваша стара посудомийна машина не становить жодної небезпеки для дітей. Відомі випадки, коли діти опинялися замкненими у старих машинах. Щоб запобігти цьому, зламайте замок вашої старої машини й обріжте мережевий шнур.

### • У РАЗІ НЕСПРАВНОСТІ

- Усунення будь-якої несправності машини має виконуватися тільки кваліфікованим фахівцем. У разі здійснення ремонту особами, які не є працівниками авторизованого сервісного центру, гарантія на машину анулюється.
- Перед виконанням будь-якого ремонту машини обов'язково відключіть її від електромережі. Для цього відключіть автомат на розподільному щиті або витягніть вилку з розетки (при цьому не тягніть за шнур). Переконайтеся, що ви закрили кран подачі води.



## РЕКОМЕНДАЦІЇ

- Для економії води та електроенергії видаляйте великі залишки їжі з посуду, перш ніж покласти її до посудомийної машини. Запускайте машину після того, як вона буде повністю завантажена.
- Використовуйте програму «Попереднє миття» тільки у разі необхідності.
- Предмети у вигляді глибоких ємностей (горнятка, склянки, каструлі тощо) потрібно ставити у кошики перевернутими.
- Ми радимо не класти до машини посуд, відмінний від зазначеного або у кількості, що перевищує подані вказівки.

## ПРЕДМЕТИ, НЕПРИДАТНІ ДЛЯ МИТТЯ В ПОСУДОМИЙНІЙ МАШИНИ

- Посуд із залишками сигаретного попелу, недогарків свічок, полірувальних засобів, фарби, хімічних речовин; предмети зі сталевих сплавів.
- Виделки, ложки та ножі з кістяними, у т. ч. зі слонової кістки, перламутровими й дерев'яними ручками.
- Склеєні предмети.
- Предмети, забруднені абразивними речовинами або хімікатами, що містять кислоти або луги.

- Вироби з нетерmostійкого пластику, мідний та олов'яний посуд.
- Вироби зі срібла та алюмінію (вони можуть втратити колір і потьмяніти).
- Вироби з особливо крихкого скла; посуд із розписної порцеляни (розпис може зблякнути вже після першого миття); деякі скляні вироби, які з часом можуть втратити прозорість; склеєні нетерmostійкі столові прибори, кришталеві келихи, кухонні дошки, вироби з синтетичних волокон.
- Абсорбуючі матеріали, наприклад губки або кухонні ганчірки.

**❗ ЗАСТЕРЕЖЕННЯ.** Купуючи новий посуд, перевіряйте, щоб він був придатним для миття в посудомийній машині.

# ВСТАНОВЛЕННЯ ПОСУДОМИЙНОЇ МАШИНИ

## РОЗТАШУВАННЯ МАШИНИ

Приймаючи рішення про місце встановлення посудомийної машини, обирайте місце, яке забезпечить зручність її завантаження/розвантаження.

Не встановлюйте машину у приміщенні, температура в якому може опуститися нижче 0 °С.

Перед встановленням машини витягніть її з упаковки, дотримуючись нанесених на неї вказівок.

Встановлюйте машину поблизу водопровідного крана або точки зливу в каналізацію і з таким розрахунком, щоб надалі не довелося змінювати вже виконані підключення.

Переставляючи машину, не беріться за дверцята або панель.

Встановлюючи посудомийну машину, стежте за тим, щоб не перетиснути наливний і зливний шланги. Переконайтеся також у тому, що машина не стоїть на мережевому шнурі.

Відрегулюйте висоту ніжок машини так, щоб вона стояла рівно і стійко. Правильне встановлення машини дозволяє легко відчиняти і зачиняти її дверцята.

Якщо дверцята машини не зачиняються належним чином, перевірте, наскільки стійко встановлена машина; при необхідності відрегулюйте висоту ніжок так, щоб машина стояла на підлозі рівно і стійко.

## ПІД'ЄДНАННЯ ДО ВОДОПРОВОДУ І КАНАЛІЗАЦІЇ

Переконайтеся, що водопровідна мережа у вашому помешканні придатна для встановлення посудомийної машини. Ми також рекомендуємо встановити фільтр на вході до вашого будинку або квартири, щоб запобігти пошкодженню машини внаслідок потрапляння в неї різноманітних забруднювачів (піску, глини, іржі тощо), які можуть бути принесені водою через водопровід. Це запобігатиме також пожовтінню посуду та утворенню на ньому нальоту після миття.

### НАЛИВНИЙ ШЛАНГ



Не використовуйте наливний шланг від вашої старої машини, якщо у вас такий є. Натомість використовуйте новий наливний шланг, що входить до комплекту поставки машини. Перед під'єднанням шланга перевірте його герметичність: налийте у шланг воду і на деякий час заткніть його нижній кінець. Якщо немає протікань, протягом деякого часу пропустіть через шланг воду. Після цього він готовий до під'єднання.

Під'єднуйте наливний шланг безпосередньо до водопровідного крану. Тиск води у водопроводі повинен бути у межах 0,03 – 1 МПа. Якщо тиск подачі води перевищує 1 МПа, необхідно встановити редукційний клапан. Після виконання з'єднань слід повністю відкрити кран і пересвідчитися у відсутності протікань.

Задля безпеки машини закривайте кран подачі води після закінчення кожного циклу миття.

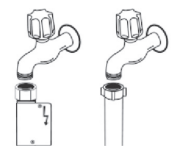

Примітка. У деяких моделях використовується шланг з пристроєм захисту від протікання Aquastop. Цей шланг знаходиться під безпечною напругою. Його категорично забороняється розрізати. Не допускайте також згинання або перекручування шланга.

### ЗЛИВНИЙ ШЛАНГ

Зливний шланг можна під'єднати безпосередньо до каналізаційного стоку або до сифона. При використанні спеціального U-подібного коліна (якщо таке є), закріпленого над краєм раковини, воду можна зливати безпосередньо у раковину. Місце з'єднання повинно знаходитися на висоті мінімум 50 см і максимум 110 см від підлоги.

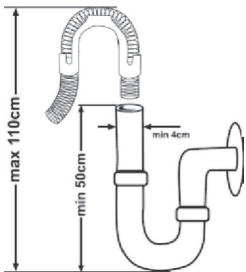

**!** **ЗАСТЕРЕЖЕННЯ.** При використанні зливного шланга довжиною понад 4 м посуд може залишатися брудним. У цьому випадку компанія-виробник не несе за це відповідальності.

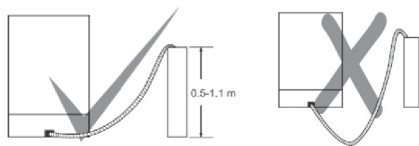

## ЕЛЕКТРИЧНЕ ПІДКЛЮЧЕННЯ

Забезпечену контактом заземлення вилку мережевого шнура вашої посудомийної машини слід вставляти у заземлену розетку електромережі, напруга і струм у якій відповідають висунутим вимогам. За відсутності заземлення у місці встановлення машини доручіть виконати його кваліфікованому електрику. У разі експлуатації машини без заземлення компанія-виробник знімає з себе будь-яку відповідальність за можливі збитки.

Номинал запобіжника домашньої мережі електроживлення має дорівнювати 10-16 А. Ваша машина розрахована на електроживлення з напругою 220-240 В. Якщо напруга у вашому районі становить 110 В, встановіть на вході трансформатор 110/220 В потужністю 3000 Вт. Під час встановлення машини вона не повинна бути підключена до мережі.

Завжди використовуйте вилку від мережевого шнура, що входить до комплекту поставки машини.

Заміна мережевого шнура машини повинна виконуватися тільки працівником авторизованого сервісного центру або вповноваженим електриком. В іншому разі можливі нещасні випадки.

Щоб уникнути ураження електричним струмом, не витягайте вилку з розетки мокрими руками.

З міркувань безпеки завжди витягайте вилку з розетки після закінчення кожного циклу миття.

Експлуатація посудомийної машини за низької напруги мережі призводить до погіршення якості миття.

Для від'єднання мережевого шнура від розетки завжди тягніть за вилку і ніколи – за шнур.

## ПЕРЕД ПЕРШИМ ВИКОРИСТАННЯМ МАШИНИ

- Переконайтеся, що характеристики мережі електроживлення та водопроводу у вашій оселі відповідають значенням, вказаним у інструкції зі встановлення машини.
- Видаліть з машини усі пакувальні матеріали.
- Встановіть рівень жорсткості на пристрої пом'якшування води.
- Засипте 1 кг солі у відповідну ємність і заповніть її водою майже до самого краю.
- Заповніть ополіскувачем відповідну ємність.

## ПІДГОТОВКА МАШИНИ ДО ВИКОРИСТАННЯ

### ВАЖЛИВІСТЬ ДЕКАЛЬЦИНАЦІЇ ВОДИ

Для отримання хороших результатів миття в посудомийній машині необхідна м'яка (така, що не містить надмірної кількості солей кальцію) вода. Інакше як на посуді, так і на внутрішніх компонентах машини буде утворюватися вапняний наліт. Це негативно позначиться на якості миття, сушіння і надання блиску посуду, які забезпечуються машиною. При проходженні води через систему пом'якшування іони, що визначають жорсткість води, видаляються з неї – і вода досягає такого рівня жорсткості, який дозволяє отримати оптимальні результати миття. Залежно від рівня жорсткості водопровідної води ці іони більш-менш швидко скупчуються у системі пом'якшування води. Отже, система пом'якшування води повинна проходити регенерацію для підтримки її ефективності і під час наступного миття. З цією метою використовується спеціальна сіль для посудомийних машин.

### ЗАПОВНЕННЯ ЄМНОСТІ СІЛЛЮ

Для пом'якшування води використовуйте сіль, спеціально призначену для застосування у посудомийних машинах. Щоб заповнити ємність сіллю, спочатку витягніть нижній кошик, після чого відкрийте ємність, крутячи кришку проти годинникової стрілки.

Насипте у ємність 1 кг солі й залийте у неї воду майже до краю. За наявності воронки у комплекті поставки використовуйте її, щоб заповнювати ємність було простіше. Потім встановіть на місце кришку ємності та закрутіть її. Якщо на панелі керування засвітиться індикатор нестачі солі, знову заповніть ємність сіллю.

# ПІДГОТОВКА МАШИНИ ДО ВИКОРИСТАННЯ

**!** При першому використанні заповнюйте ємність для солі лише водою.

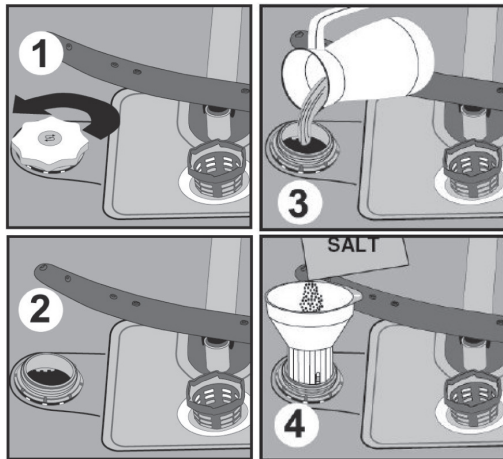

У разі використання таблетованої солі заповнюйте ємність водою не до кінця. Ми рекомендуємо використовувати дрібнозернисту або порошкову сіль для посудомийних машин. Не використовуйте у машині поварену сіль, інакше ефективність пристрою пом'якшування води з часом знизиться. Після запуску машини ємність для солі заповнюється водою, тому сіль слід завантажувати до запуску.

При цьому сіль, що вийшла з дозатора, негайно видаляється з машини у процесі миття. Якщо ви не збираєтесь вмикати миття одразу після того, як насипали сіль, виконайте коротку програму миття без посуду, щоб уникнути пошкодження машини (внаслідок корозії) у результаті виходу солі з ємності при її заливанні водою.

## ТЕСТ-СМУЖКА

Відкрийте тест-смужку.	Відкрийте водо-провідний кран і спускайте воду протягом 1 хвилини.	Витримайте тест-смужку у воді протягом 1 секунди.	Вийміть тест-смужку з води і струсьте її.	Почекайте протягом 1 хвилини.	Встановіть на пристрої пом'якшування води рівень жорсткості, визначений за допомогою тест-смужки.																		
					<table border="1"> <tr><td>Level 1</td><td></td><td>No Lime</td></tr> <tr><td>Level 2</td><td></td><td>Very low lime content</td></tr> <tr><td>Level 3</td><td></td><td>Low lime content</td></tr> <tr><td>Level 4</td><td></td><td>Medium lime content</td></tr> <tr><td>Level 5</td><td></td><td>Lime content</td></tr> <tr><td>Level 6</td><td></td><td>High Lime content</td></tr> </table>	Level 1		No Lime	Level 2		Very low lime content	Level 3		Low lime content	Level 4		Medium lime content	Level 5		Lime content	Level 6		High Lime content
Level 1		No Lime																					
Level 2		Very low lime content																					
Level 3		Low lime content																					
Level 4		Medium lime content																					
Level 5		Lime content																					
Level 6		High Lime content																					

Ефективність миття, яке виконує ваша машина, визначається м'якістю використовуваної води. Тому ваша машина оснащена системою, що знижує жорсткість водопровідної води. Ефективність миття зростає при правильному налаштуванні цієї системи. Щоб дізнатися, яка жорсткість води у вашому районі, зверніться до служби водопостачання або використовуйте для визначення жорсткості спеціальну тест-смужку (якщо така є).

## РЕГУЛЮВАННЯ ВИТРАТИ СОЛІ

### • ТАБЛИЦЯ НАЛАШТУВАННЯ ПРИСТРОЮ ПОМ'ЯКШУВАННЯ ВОДИ

Рівень жорсткості води	Жорсткість води у градусах за німецькою шкалою dH	Жорсткість води у градусах за французькою шкалою dF	Жорсткість води у градусах за британською шкалою dE	Індикатор рівня жорсткості води
1	0-5	0-9	0-6	На дисплей виводиться позначення L1.
2	6-11	10-20	7-14	На дисплей виводиться позначення L2.
3	12-17	21-30	15-21	На дисплей виводиться позначення L3.
4	18-22	31-40	22-28	На дисплей виводиться позначення L4.
5	23-31	41-55	29-39	На дисплей виводиться позначення L5.
6	32-50	56-90	40-63	На дисплей виводиться позначення L6.

Якщо жорсткість води перевищує 90 °DF (за французькою шкалою) або ви використовуєте воду зі свердловини, рекомендується застосовувати фільтр і пристрій для пом'якшування води.

**➔ Примітка.**  
За замовчуванням у машині задано рівень жорсткості води 3.

Встановіть на пристрої пом'якшування води рівень жорсткості, що відповідає жорсткості вашої водопровідної води.



Для скидання налаштувань натисніть кнопку вибору програм і не відпускайте її протягом 5 секунд (3).

Утримуючи кнопку вибору програм, увімкніть посудомийну машину, натиснувши кнопку «Увімк/Вимк» (1).

Тримайте кнопку вибору програм натиснутою доти, доки цифра «8» не зникне з дисплея (3).

Після того як з дисплея зникне цифра «8», відпустіть кнопку вибору програм.

На дисплей посудомийної машини буде виведене останнє задане значення ступеня жорсткості води.

Рівень жорсткості води можна змінити за допомогою кнопки вибору програм (3). Відповідно до таблиці налаштування пристрою пом'якшування води.

Після того як ви вказали рівень жорсткості, натисніть кнопку «Увімк/Вимк» для збереження налаштувань у пам'яті машини.

## ВИКОРИСТАННЯ МИЙНОГО ЗАСОБУ

Використовуйте мийний засіб, спеціально призначений для застосування у побутових посудомийних машинах.

У продажу ви можете зустріти гелі, а також порошкові і таблетовані мийні засоби, призначені для використання у побутових посудомийних машинах.

Мийний засіб слід насипати у відповідну ємність до запуску машини. Зберігайте мийні засоби у сухому, прохолодному та недоступному для дітей місці.

Ніколи не кладіть у ємність для мийного засобу таку його кількість, яка перевищує рекомендовану; інакше засіб може погано розчинитися, що, у свою чергу, може призвести до утворення подряпин на посуді. Якщо вам потрібна додаткова інформація про мийний засіб, який ви хочете використовувати, зверніться безпосередньо до його виробника.

## ЗАПОВНЕННЯ ЄМНОСТІ ДЛЯ МИЙНИХ ЗАСОБІВ

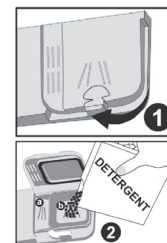

Натисніть на зачіпку, щоб відкрити ємність для мийних засобів, як показано на малюнку (1). Всередині ємності для мийних засобів є позначки. За допомогою цих позначок можна визначити правильну кількість мийного засобу, що ви насипаєте.

Відкрийте упаковку мийного засобу і насипте до великого відділення 25 см<sup>3</sup>, якщо ваш посуд сильно забруднений, або 15 см<sup>3</sup>, якщо він забруднений не дуже сильно.

Якщо ваш посуд залишався брудним протягом тривалого часу, а також якщо на ньому є присохлі залишки їжі, насипте 5 см<sup>3</sup> мийного засобу у відповідне відділення і запустіть машину.

Залежно від ступеня забрудненості посуду й жорсткості води може знадобитися завантаження у машину додаткової кількості мийного засобу.

## КОМБІНОВАНІ МИЙНІ ЗАСОБИ

Виробники мийних засобів випускають також комбіновані мийні засоби із позначками «2 в 1», «3 в 1», «5 в 1» і т. д.

Таблетки «2 в 1» містять мийний засіб + сіль або ополіскувач. При використанні таблетованого мийного засобу «2 в 1» перевірте властивості таблеток.

Інші таблетовані засоби містять мийний засіб + ополіскувач + сіль + різноманітні додаткові компоненти.

Зазвичай комбіновані мийні засоби забезпечують хороші результати лише за певних умов їх використання. Такі мийні засоби містять певну кількість ополіскувача та/або солі.

## • АСПЕКТИ, ЯКІ СЛІД БРАТИ ДО УВАГИ ПРИ ВИКОРИСТАННІ ЗАСОБІВ ЦЬОГО ТИПУ

- Завжди перевіряйте властивості засобу, аби переконатися у тому, що він комбінований.
- Переконайтеся, що мийний засіб відповідає жорсткості водопровідної води, яка подається до машини.
- Дотримуйтесь інструкцій, наведених на упаковці засобів, які ви використовуєте.



## ПІДГОТОВКА МАШИНИ ДО ВИКОРИСТАННЯ

- Якщо такий засіб являє собою таблетки, ніколи не кладіть їх усередину машини або у кошик для столових приборів. Таблетки треба класти тільки в ємність для мийних засобів.
- Вони забезпечують хороші результати лише за певних умов застосування. Якщо ви використовуєте мийний засіб комбінованого типу, вам необхідно звернутися до виробника за інформацією про ці умови.
- За належних умов застосування й правильних налаштувань машини використання таких засобів дозволяє заощаджувати сіль і ополіскувач.
- У разі незадовільних результатів миття із застосуванням мийного засобу типу «2 в 1» або «3 в 1» (якщо посуд залишається мокрим і на ньому утворюється вапняний наліт) зверніться за консультаціями до його виробника. Гарантія на вашу машину не поширюється на наслідки застосування мийних засобів даного типу.

Швидкість розчинення таблетованих мийних засобів може бути різною залежно від температури води. Для коротких програм рекомендовано використовувати звичайні, тобто не комбіновані, мийні засоби.

**!** **ЗАСТЕРЕЖЕННЯ.** У разі виникнення при використанні мийного засобу комбінованого типу будь-якої проблеми, яка не траплялася раніше, звертайтеся безпосередньо до виробника мийного засобу.

### • ЯКЩО ВИ ПРИПИНАЄТЕ ВИКОРИСТОВУВАТИ КОМБІНОВАНІ МИЙНІ ЗАСОБИ

- Заповніть ємності для солі й ополіскувача.
- Встановіть максимальний рівень жорсткості на пристрої пом'якшення води та виконайте цикл миття без посуду.
- Встановіть необхідний рівень жорсткості води.
- Задайте потрібне дозування ополіскувача.

## ЗАЛИВКА ОПОЛІСКУВАЧА І ВСТАНОВЛЕННЯ РЕГУЛЯТОРА ДОЗУВАННЯ

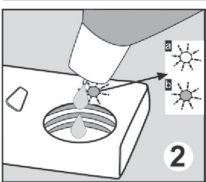
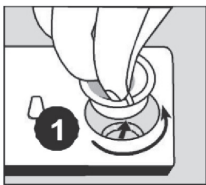

Ополіскувач використовується для запобігання появі на посуді білих слідів від води або білої плівки у формі смужок, а також для підвищення ефективності сушіння. Всупереч дуже поширеній думці він використовується не тільки для додавання посуду більшого блиску, але й для підвищення якості його сушіння. Тому необхідно стежити за тим, щоб у відповідній ємності була потрібна кількість ополіскувача; при цьому слід використовувати тільки той ополіскувач, який призначений для посудомийних машин.

Якщо на панелі керування засвітиться індикатор наявності ополіскувача, заповніть ним відповідну ємність.

Для заливки ополіскувача відкрутіть і зніміть кришку призначеної для нього ємності (1). Заливайте ополіскувач у ємність доти, доки індикатор рівня ополіскувача не потемніє (2). Встановіть на місце кришку і закрутіть її так, щоб позначки збіглися одна з одною. Стан індикатора рівня ополіскувача на дозаторі мийного засобу дозволяє оцінити, чи необхідно додавання ополіскувача.

Темний індикатор говорить про наявність ополіскувача у відповідній ємності, а світлий – про те, що її необхідно заповнити ополіскувачем.

Регулятор дозування ополіскувача може бути встановлений у положення 1 – 6. За замовчанням регулятор дозування ополіскувача встановлений у положення 3. Необхідно встановити регулятор у більш високе положення, якщо після миття на посуді залишаються плями води. А якщо після закінчення програми мийки посуду на ньому залишаються кольорові сліди, необхідно встановити регулятор у більш низьке положення.

**!** **ЗАСТЕРЕЖЕННЯ.** Застосовуйте лише ті ополіскувачі, які дозволено використовувати з даною машиною. Оскільки проліті залишки ополіскувача спричиняють надзвичайно сильне піноутворення, що знижує ефективність миття, його надлишок завжди слід витирати шматочком тканини.

## ЗАВАНТАЖЕННЯ ПОСУДОМИЙНОЇ МАШИНИ

Правильне розташування посуду в машині забезпечує оптимальну якість миття та сушіння, а також оптимізацію енергоспоживання.

Для розміщення посуду в машині служать два кошики. У нижній кошик можна поміщати довгі та круглі предмети: каструлі з довгими ручками, кришки від каструль, тарілки, салатниці, столові прибори.

Верхній кошик призначений для розташування блюдець, десертних тарілок, салатниць, горняток і склянок. При розміщенні фужерів на довгих ніжках і келихів, притуляйте їх до краю кошика, тримача або підставки для склянок, але не один до одного. Не встановлюйте довгі келихи у похилому положенні, притуляючи їх один до одного, тому що при цьому вони будуть нестійкими і можуть пошкодитися. Тонкі й вузькі предмети доцільно розташовувати посередині кошика. Щоб ложки не злипалися між собою, їх можна покласти серед інших столових приборів. Для отримання хороших результатів миття столових приборів рекомендується використовувати спеціально призначений для них кошик. Щоб уникнути травм, завжди розміщуйте предмети з довгими ручками або загострені столові прибори, наприклад сервірувальні виделки, ножі для різання хліба тощо, гострими кінцями донизу або горизонтально.

**!** **ЗАСТЕРЕЖЕННЯ.** Розташовуйте посуд у машині таким чином, щоб він не перешкоджав обертанню розбризкувачів.

### ВЕРХНІЙ КОШИК

#### • ТРИМАЧІ ДЛЯ ТАРІЛОК

Верхній кошик вашої машини оснащений тримачами для тарілок. Ці тримачі можна використовувати як у складеному, так і в розкладеному положенні. Коли вони розкладені, на них можна розмістити горнятка; а коли складені, у кошик можна поставити довгі бокали. Ці тримачі можна використовувати також для горизонтального розміщення довгих виделок, ножів і ложок.

Складені тримачі верхнього кошика призначені для полегшення розташування великих предметів, таких як сковорідки, каструлі тощо. За необхідності кожен з таких тримачів може складатися окремо; можна також скласти усі тримачі для досягнення більшого об'єму. Складені тримачі можна використовувати як у складеному, так і у піднятому положенні.

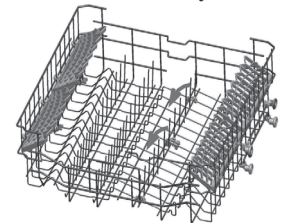
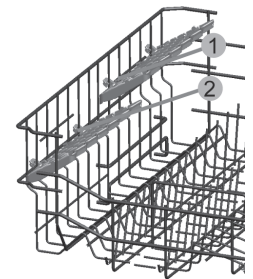

#### • РЕГУЛЮВАННЯ ВИСОТИ ЗАВАНТАЖЕНОГО ВЕРХНЬОГО КОШИКА

Механізм регулювання висоти верхнього кошика вашої посудомийної машини дозволяє опускати або піднімати завантажений посудом верхній кошик, не витягаючи його з машини, і створювати більший простір у верхній або нижній частині машини відповідно до ваших потреб. У початковому стані посудомийної машини кошик встановлено у верхнє положення.

Щоб підняти кошик, візьміть його за обидва краї і потягніть угору, а щоб опустити – трохи підніміть і відпустіть (малюнки 1, 2).

При завантаженні верхнього кошика переконайтеся, що обидва боки механізму регулювання висоти кошика знаходяться в однаковому положенні (верхньому або нижньому).

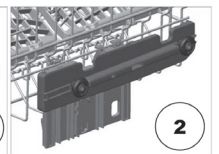
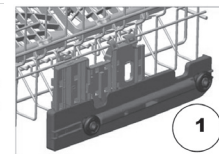
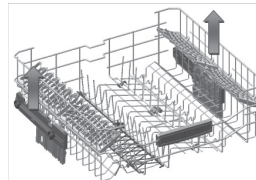

#### • ВЕРХНІЙ КОШИК ДЛЯ СТОЛОВИХ ПРИБОРІВ

Верхній кошик розроблений спеціально для столових приборів: ножів, виделок, ложок.

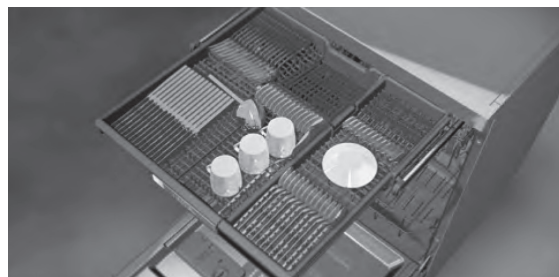



# ЗАВАНТАЖЕННЯ ПОСУДОМИЙНОЇ МАШИНИ

Висунути його з посудомийної машини повністю – легко, тому ви можете завантажити або розвантажити кошик у будь-який час.

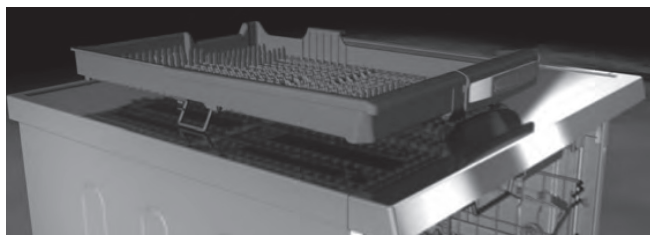

Верхній кошик для столових приборів складається з двох частин; у будь-який момент можна зняти праву чи ліву його частину, щоб звільнити місце для великого посуду.

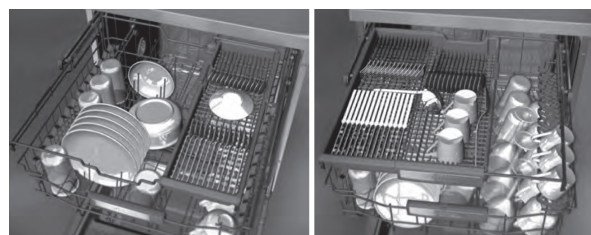

## НИЖНІЙ КОШИК

### • СКЛАДАНІ ТРИМАЧІ

Складані тримачі нижнього кошика, що мають дві частини, призначені для полегшення розташування великих предметів, таких як сковорідки, каструлі тощо. За необхідності кожен з таких тримачів може складатися окремо; можна також скласти усі тримачі для досягнення більшого об'єму. Складані тримачі можна використовувати як у складеному, так і у піднятому положенні.

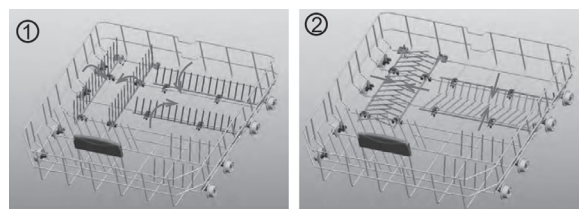

## ВАРІАНТИ ЗАВАНТАЖЕННЯ КОШИКІВ

### • НИЖНІЙ КОШИК

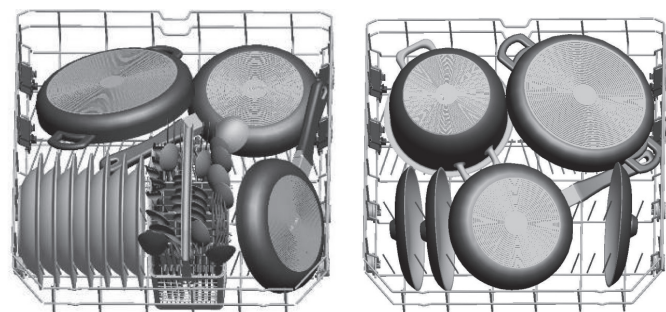

### • ВЕРХНІЙ КОШИК

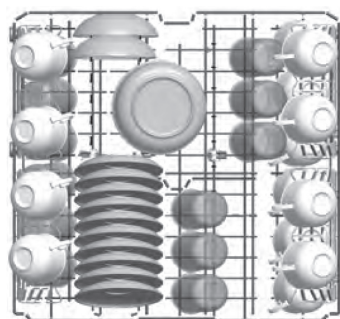

## ОПИС ПРОГРАМ

### • НЕПРАВИЛЬНІ ВАРІАНТИ ЗАВАНТАЖЕННЯ

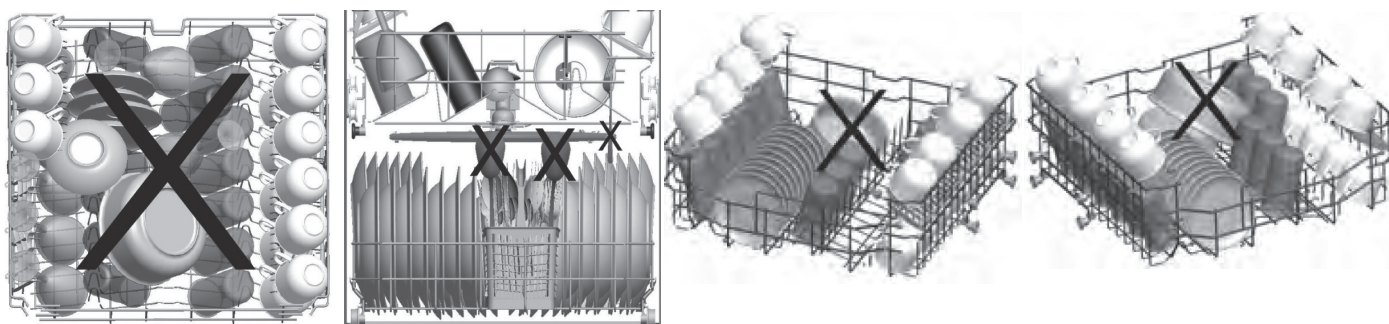

### • ВАЖЛИВА ПРИМІТКА ДЛЯ ВИПРОБУВАЛЬНИХ ЛАБОРАТОРІЙ

Для отримання детальної інформації щодо експлуатаційних випробувань звертайтеся за цією адресою: [dishwasher@standardtest.info](mailto:dishwasher@standardtest.info). В електронному повідомленні вкажіть, будь ласка, назву моделі та серійний номер (20 цифр), які можна знайти на дверцятах виробу.

## СТАДІЇ ПРОГРАМ

### • ТАБЛИЦЯ

Назва програми	Автоматична інтенсивна	Автоматична звичайна	Автоматична делікатна	Гігієнічна	Щоденна 55 хв.	Есо (еталонна)	Швидка	Попереднє миття	Гігієнічна екстра
Номер програми і температура миття	60-70°C (P1)	50-60°C (P2)	30-50°C (P3)	60°C (P4)	60°C (P5)	50°C (P6)	40°C (P7)	- (P8)	70°C
Тип забруднення	Програма автоматично регулює час миття, кількість і температуру води відповідно до ступеня забрудненості посуду.			Посуд, в якому були: супи, соуси, макаронні вироби, яйця, плов, картопля, запечені в духовці чи смажені в олії продукти.		Посуд, у якому недовго були: кава, молоко, чай, холодне м'ясо, овочі.		Виконайте попереднє миття для відокремлення присохлих залишків їжі; дочекайтеся, поки не набереться достатня для повного завантаження машини кількість посуду, і потім оберіть ту чи іншу програму миття.	Сильно забруднений посуд, що довго лежав, або посуд, який потребує дезінфікуючого миття.
Ступінь забрудненості	високий	високий	низький	середній	середній	середній	низький		високий
Кількість мийного засобу B: 25 см <sup>3</sup> / 15 см <sup>3</sup> A: 5 см <sup>3</sup>	A+B	A+B	B	A+B	A+B	A+B	B		A+B
Програма автоматично регулює час миття, кількість і температуру води відповідно до ступеня забрудненості посуду.				Попереднє миття	Миття при 60 °C	Попереднє миття	Попереднє миття	Попереднє миття	Попереднє миття
				Миття при 60 °C	Ополіскування холодною водою	Миття при 50 °C	Миття при 40 °C	Завершення	Миття при 50 °C
				Ополіскування холодною водою	Ополіскування гарячою водою	Ополіскування холодною водою	Ополіскування холодною водою		Миття при 70 °C
				Ополіскування гарячою водою	Завершення	Ополіскування гарячою водою	Ополіскування гарячою водою		Ополіскування холодною водою
				Сушіння		Сушіння	Завершення		Ополіскування теплою водою
				Завершення		Завершення			Ополаскивание горячей водой
									Сушіння
									Завершення
Время программы (мин.)	111-183	100-127	64-92	123	55	162	30	15	161
Потребление электроэнергии (кВт·ч)	1,22-1,8	1,12-1,3	0,81-0,96	1,55	1,07	0,94	0,88	0,02	1,75
Потребление воды (л)	13,3-24,6	10,9-18,5	10,6-17,7	15	11	9	11	4,2	22,7

### ! ЗАСТЕРЕЖЕННЯ.

До коротких програм не входить стадія сушіння.

Заявлені вище значення отримані у лабораторних умовах згідно з відповідними стандартами. Ці значення можуть змінюватися залежно від умов використання виробу й зовнішніх умов (напруги мережі, тиску води, температури води, що надходить до машини, і температури навколишнього середовища).

# УВІМКНЕННЯ МАШИНИ ТА ВИБІР ПРОГРАМИ

## УВІМКНЕННЯ МАШИНИ



1. Натисніть кнопку «Увімк/Вимк».
2. Оберіть програму миття, що відповідає вашому посуду, за допомогою кнопки вибору програм.
3. При бажанні оберіть ту чи іншу додаткову функцію.
4. Зачиніть дверцята. Виконання програми почнеться автоматично.

➔ Примітка. Якщо ви вирішили не запускати машину після вибору програми, натисніть кнопку «Увімк/Вимк». Машина буде готова до вибору іншої програми після нового натискання кнопки «Увімк/Вимк». Ви можете задати іншу програму за допомогою кнопки вибору програм.

## ЗАВЕРШЕННЯ ПРОГРАМИ

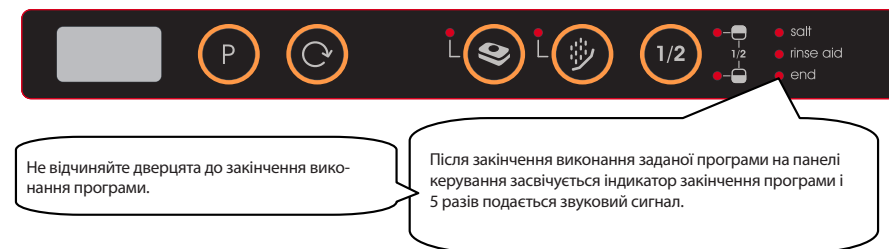

## ЗМІНА ПРОГРАМИ

Якщо ви хочете змінити програму миття під час її виконання.

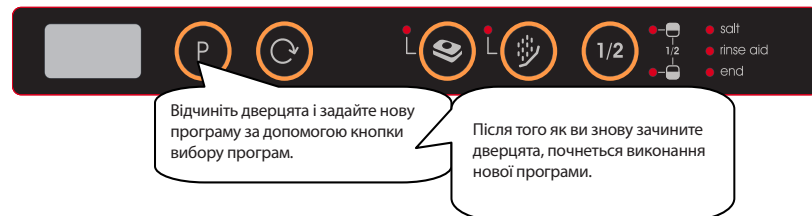

➔ Примітка. Відчиняючи дверцята машини з метою зупинити виконання програми до її завершення, спочатку лише трохи відчиніть їх, щоб уникнути випліскування води.

## СКАСУВАННЯ ПРОГРАМИ У ХОДІ ЇЇ ВИКОНАННЯ

Якщо ви хочете скасувати програму миття у ході її виконання:



➔ Примітка. Відчиняючи дверцята машини з метою зупинити виконання програми до її завершення, спочатку лише трохи відчиніть їх, щоб уникнути випліскування води.

## ВИМКНЕННЯ МАШИНИ

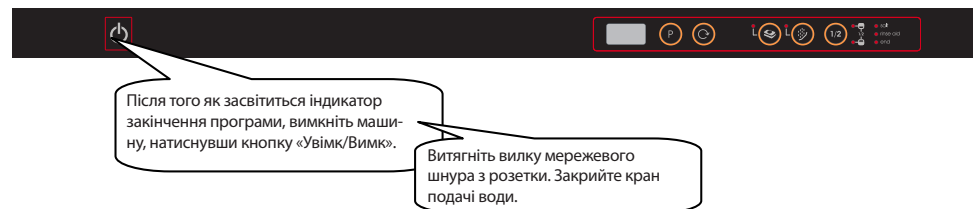

➔ Примітка. Після звукового сигналу, який повідомляє про закінчення програми миття (при цьому також засвічується індикатор закінчення програми), можна відчинити дверцята машини для прискорення процесу сушіння.

➔ Примітка. Якщо машина зупинилася внаслідок відчинення дверцят або через збій подачі електроживлення, то після того, як дверцята будуть зачинені чи відновиться електроживлення, виконання програми продовжиться.

➔ Примітка. У разі відключення електроживлення при відкритих дверцятах під час процесу сушіння програма завершується. Після цього ваша машина готова до вибору нової програми.

# ЧИЩЕННЯ ТА ДОГЛЯД

## РЕГУЛЯРНЕ ЧИЩЕННЯ МАШИНИ СПРИЯЄ ЗБІЛЬШЕННЮ ТЕРМІНУ ЇЇ СЛУЖБИ

- **У БАКУ МАШИНИ МОЖУТЬ НАКОПИЧУВАТИСЯ ЖИР І НАКИП. У ЦЬОМУ РАЗІ:**
  - не завантажуючи посуд до машини, насипте мийний засіб у відповідну ємність, оберіть програму з високою температурою миття та запустіть машину. Якщо цього виявиться недостатньо, використовуйте спеціальні засоби для чищення для посудомийних машин, які є у продажу.

### • ЧИЩЕННЯ ПРОКЛАДОК ДВЕРЦЯТ МАШИНИ

Для видалення забруднень, що накопичуються на прокладках дверцят, регулярно протирайте їх вологим шматочком тканини.

### • ЧИЩЕННЯ МАШИНИ

Очищуйте фільтри й розбризкувачі не рідше ніж один раз на місяць. Перед тим як братися до чищення, відключіть машину від електромережі та закрийте кран подачі води.

При чищенні машини не використовуйте жорсткі засоби і матеріали, застосовуйте лише м'які мийні засоби і вологу тканину.

## ФІЛЬТРИ

Перевіряйте, чи немає залишків їжі у фільтрах тонкого та грубого очищення. За наявності таких залишків зніміть фільтри й ретельно промийте їх під проточною

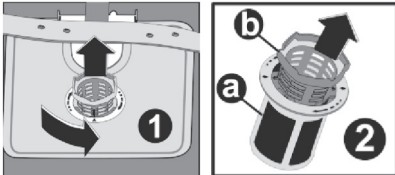

a. Мікрофільтр  
b. Фільтр грубого очищення  
c. Металевий/пластиковий

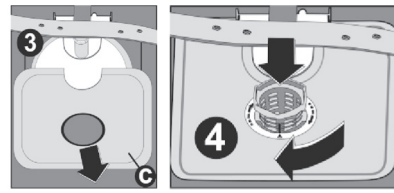

фільтр

Щоб зняти блок фільтрів, поверніть його за годинниковою стрілкою та, трохи піднявши, витягніть.

Потягніть металевий/пластиковий фільтр і витягніть його. Потім витягніть фільтр грубого очищення з мікрофільтра.

Промийте його великою кількістю проточної води. Встановіть на місце металевий/пластиковий фільтр. Вставте фільтр грубого очищення у мікрофільтр так, щоб позначки на обох збіглися. Вставте мікрофільтр у металевий/пластиковий фільтр і поверніть у напрямку, що вказаний стрілкою; коли ззовні буде видно стрілку на мікрофільтрі, це буде означати, що відбулася фіксація.

- Ніколи не використовуйте посудомийну машину без фільтрів.
- Неправильне встановлення фільтра знижує ефективність миття.
- Для забезпечення правильної роботи машини потрібно, щоб фільтри не були засмічені.

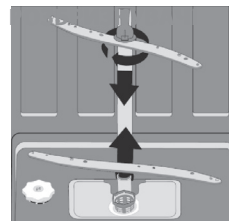

Перевірте, чи не засмічені отвори верхнього і нижнього розбризкувачів. У разі засмічення зніміть розбризкувачі і промийте їх під струменем проточної води.

Нижній розбризкувач можна зняти, потягнувши його вгору. Щоб зняти верхній розбризкувач, слід відкрутити кріпильну гайку проти годинникової стрілки. Після встановлення на місце верхнього розбризкувача переконайтеся, що кріпильна гайка щільно затягнута.

## ФІЛЬТР ШЛАНГА

Вода до машини надходить через встановлений у наливному шлангу фільтр, який запобігає пошкодженню машини забруднювачами (піском, глиною, іржею тощо), які можуть бути принесені водою через водопровід. Він також запобігає пожовтінню посуду і утворенню на ньому нальоту після миття.

Періодично перевіряйте стан фільтра й шланга та очищуйте їх при необхідності. Для того щоб прочистити фільтр, закрийте кран подачі води і зніміть шланг. Витяг-



# КОДИ НЕСПРАВНОСТЕЙ ТА СПОСОБИ ЇХ УСУ- НЕННЯ

КОД НЕ-СПРАВНОСТІ	ОПИС НЕСПРАВНОСТІ	ПЕРЕВІРКА
F5	Недостатня подача води	<ul style="list-style-type: none"> <li>Переконайтеся, що кран повністю відкритий і вода у водопроводі не перекрита.</li> <li>Закрийте кран подачі води, від'єднайте наливний шланг від крана і прочистіть фільтр, встановлений у фітінгу шланга.</li> <li>Перезапустіть машину; якщо помилка залишається, зверніться до сервісного центру.</li> </ul>
F3	Безперервна подача води	<ul style="list-style-type: none"> <li>Закрийте кран.</li> <li>Зверніться до сервісного центру.</li> </ul>
F2	Неможливий злив води з машини	<ul style="list-style-type: none"> <li>Засмічений зливний шланг.</li> <li>Можливо, засмічені фільтри машини.</li> <li>Відключіть електроживлення машини й виконайте скасування програми.</li> <li>Якщо помилка залишається, зверніться до сервісного центру.</li> </ul>
F8	Несправність ТЕНа	Зверніться до сервісного центру.
F1	Аварійний сигнал, що вказує на протікання води	<ul style="list-style-type: none"> <li>Від'єднайте машину від мережі електроживлення і закрийте кран подачі води.</li> <li>Зверніться до сервісного центру.</li> </ul>
FE	Несправність електронної плати	Зверніться до сервісного центру.
F7	Перегрів (занадто висока температура всередині машини)	Зверніться до сервісного центру.
F9	Неправильне положення дільника	Зверніться до сервісного центру.
F6	Несправність датчика ТЕНа	Зверніться до сервісного центру.

ніть фільтр зі шланга і промийте його під струменем проточної води. Встановіть промитий фільтр на своє місце у шлангу. Приєднайте шланг.

## Програма не запускається

- Перевірте, чи вставлена вилка у розетку.
- Перевірте запобіжники у вашій квартирі.
- Переконайтеся, що відкрито кран подачі води.
- Перевірте, чи зачинили ви дверцята машини.
- Переконайтеся, що ви увімкнули машину, натиснувши кнопку «Увімк/Вимк».
- Переконайтеся, що вхідний фільтр та фільтри в машині не засмічені.

## У дозаторі залишаються залишки мийного засобу

Мийний засіб було засипано у мокрий дозатор.

## Після закінчення виконання програми у машині залишається вода

- Зливний шланг засмічений або перегнутий.
- Засмічені фільтри.
- Виконання програми ще не завершилося.

## Машина зупиняється під час виконання миття

- Збій електроживлення.
- Припинення подачі води.
- Програма може перебувати у режимі очікування.

## Під час миття чути звуки ударів і тряски

- Неправильне розташування посуду.
- Розбризувач зачіпає посуд.

## На посуді після миття залишаються рештки їжі

- Посуд неправильно розташований у машині – на нього не потрапляє вода з розбризувачів.
- Кошик перевантажений.
- Предмети посуду притулені один до одного.
- Використано надто малу кількість мийного засобу.
- Обрано недостатньо інтенсивну програму миття.
- Розбризувач засмічується рештками їжі.
- Засмічення фільтрів.
- Неправильне встановлення фільтрів.

- Засмічення зливного насоса.

## Наявність білястих плям на посуді

- Використовується надто мало мийного засобу.
- Задано надто мале дозування ополіскувача.
- Попри дуже високий ступінь жорсткості води не застосовується спеціальна сіль для її пом'якшення.
- На системі пом'якшення води задано надто низький рівень жорсткості.
- Нещільно закрито кришку ємності для солі.
- Застосовано мийний засіб, що не містить фосфатів; спробуйте застосувати мийний засіб, який містить фосфати.

## Посуд не висихає

- Обрано програму без сушіння.
- Задано надто мале дозування ополіскувача.
- Ви надто швидко витягли посуд з машини.

## Плями іржі на посуді

- Посуд виготовлений з неякісної нержавіючої сталі.
- Високий вміст солі у воді, що використовується для миття.
- Нещільно закрита кришка ємності для солі.
- При заповненні ємності сіллю у машину розсипано занадто багато солі.
- Неправильно виконане заземлення.

## Дверцята відчиняються/зачинаються неналежним чином

- Некоректна вага декоративної дерев'яної панелі, встановленої на дверцятах (дотримуйтеся значення ваги, вказаного в інструкції зі збирання).
- Неправильний натяг дверної пружини. Відрегулюйте її відповідно до інструкції зі збирання.

**Звертайтеся до сервісного центру, якщо несправність залишається після зазначених перевірок, а також у разі несправностей, які не описані вище.**

## ПРАКТИЧНІ ПОРАДИ

### 1. Щоразу, коли ви не плануєте використовувати машину:

- витягніть вилку з розетки і закрийте кран;
- залиште дверцята відчиненими, щоб уникнути утворення неприємних запахів;
- підтримуйте внутрішні деталі машини в чистоті.

### 2. Усунення конденсату:

- використовуйте для миття посуду інтенсивну програму;
- витягніть усі металеві ємності з машини;
- не додавайте мийний засіб.

### 3. Правильне розташування посуду в машині забезпечує оптимальну якість миття та сушіння, а також оптимізацію енергоспоживання.

### 4. Перш ніж розмістити брудний посуд у машині, видаліть з нього найбільші забруднення.

### 5. Вмикайте машину після того, як вона буде повністю завантажена.

### 6. Використовуйте програму «Попереднє миття» тільки у разі потреби.

### 7. При виборі програми враховуйте інформацію про програму та середні значення споживаної електроенергії і витрати води.

### 8. Оскільки машина під час роботи сильно нагрівається, її не слід встановлювати поряд із холодильником.

### 9. Якщо машина встановлена у приміщенні, де існує небезпека замерзання води, необхідно повністю злити воду, що залишилася в ній. Закрийте кран подачі води, від'єднайте наливний шланг від крана і дайте вилитися воді, що залишилася всередині машини.

\*У зв'язку з постійним удосконаленням продукції ТМ Freggia технічні характеристики виробів можуть змінюватися без попередження.

## SPIS TREŚCI

ZAPOZNANIE SIĘ Z URZĄDZENIEM.....	44
SPECYFIKACJA TECHNICZNA.....	45
ZGODNOŚĆ Z NORMAMI I DANE Z BADAŃ.....	45
INFORMACJE NA TEMAT BEZPIECZEŃSTWA ORAZ ZALECENIA.....	45
RECYKLING.....	46
INFORMACJE DOTYCZĄCE BEZPIECZEŃSTWA.....	46
ZALECENIA.....	48
CZEGO NIE MOŻNA MYĆ W ZMYWARCE.....	49
INSTALACJA URZĄDZENIA.....	50
MIEJSCE INSTALACJI URZĄDZENIA.....	50
PODŁĄCZENIE WODY.....	50
WĄŻ DOPROWADZAJĄCY WODĘ.....	50
WĄŻ ODPROWADZAJĄCY WODĘ.....	50
PODŁĄCZENIE DO SIECI ELEKTRYCZNEJ.....	51
PRZED PIERWSZYM UŻYCIEM URZĄDZENIA.....	51
PRZYGOTOWANIE URZĄDZENIA DO EKSPLOATACJI...51	
WAGA ODKAMIENIANIA WODY.....	51
NAPEŁNIANIE SOLĄ.....	51
PASEK TESTOWY.....	51
REGULACJA ZUŻYCIA SOLI.....	51
UŻYCIE DETERGENTÓW.....	52
NAPEŁNIENIE DOZOWNIKA DETERGENTU.....	52
WIELOFUNKCYJNE ŚRODKI MYJĄCE.....	52
DODAWANIE ŚRODKA NABŁYSZCZAJĄCEGO ORAZ REGULACJA USTAWIEŃ.....	52
WKŁADANIE NACZYŃ DO ZMYWARKI.....	52
KOSZ GÓRNY.....	53
KOSZ DOLNY.....	53
PRZYKŁADY ZAŁADUNKU KOSZY.....	53
OPIS PROGRAMÓW.....	54
PROGRAMY.....	54
WŁĄCZANIE URZĄDZENIA ORAZ WYBÓR PROGRAMÓW.....	55
WŁĄCZANIE URZĄDZENIA.....	55
ZAKOŃCZENIE PROGRAMU.....	55
ZMIANA PROGRAMU.....	55
ANULOWANIE PROGRAMU W TRAKCIE JEGOREALIZACJI.....	55
WYŁĄCZANIE URZĄDZENIA.....	55
KONSERWACJA I CZYSZCZENIE.....	56
FILTRY.....	56
RAMIONA SPRYSKUJĄCE.....	56
FILTR WĘŻA.....	56
KODY USTEREK I SPOSOBY ICH USUWANIA.....	57
PORADY ODNOŚNIE UŻYTKOWANIA.....	57

## ZAPOZNANIE SIĘ Z URZĄDZENIEM

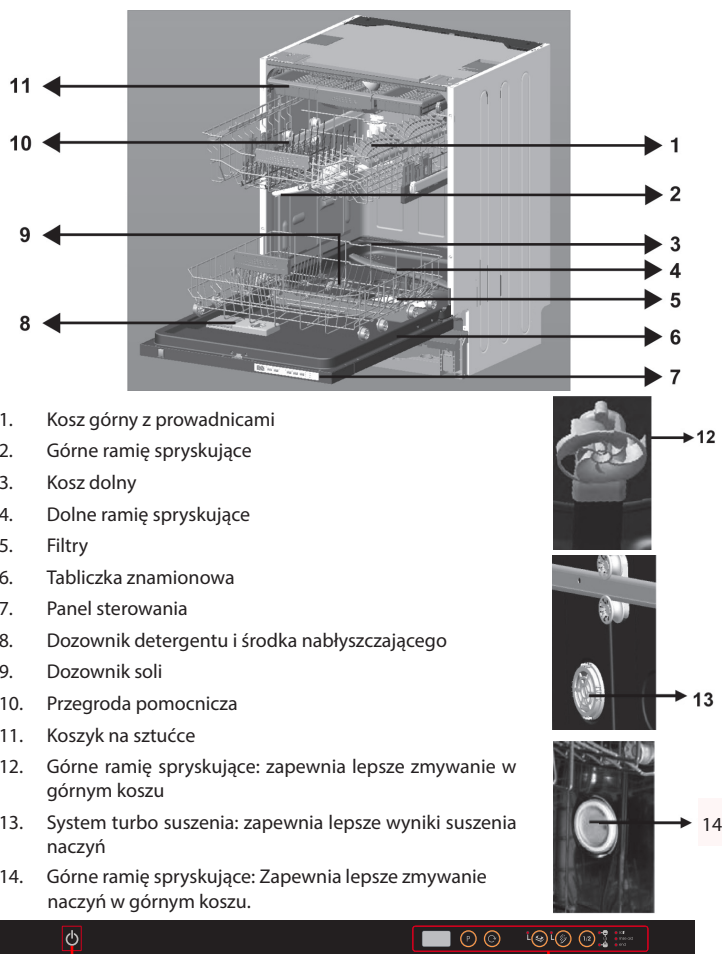

1. Kosz górny z prowadnicami
2. Górne ramie spryskujące
3. Kosz dolny
4. Dolne ramie spryskujące
5. Filtry
6. Tabliczka znamionowa
7. Panel sterowania
8. Dozownik detergentu i środka nabłyszczającego
9. Dozownik soli
10. Przegroda pomocnicza
11. Koszyki na sztućce
12. Górne ramie spryskujące: zapewnia lepsze zmywanie w górnym koszu
13. System turbo suszenia: zapewnia lepsze wyniki suszenia naczyń
14. Górne ramie spryskujące: Zapewnia lepsze zmywanie naczyń w górnym koszu.



### 1) PRZYCIŚC WŁĄCZ/WYŁĄCZ

Po naciśnięciu przycisku Włącz/Wyłącz zapali się lampka kontrolna sygnalizująca koniec programu.

### 2) WYŚWIETLACZ PROGRAMU

Wyświetlacz pokazuje czas trwania danego programu oraz czas pozostały do końca danego programu. Na wyświetlaczu można również śledzić przebieg wybranych programów.

### 3) PRZYCIŚC WYBORU PROGRAMU

Przycisk wyboru programu pozwala na wybór programu odpowiedniego dla naczyń.

### 4) PRZYCIŚC OPÓŹNIENIA STARTU

Czas uruchomienia wybranego programu można opóźnić o 1-2 ...19 godzin poprzez naciśnięcie przycisku opóźnienia uruchomienia programu na urządzeniu. Po naciśnięciu przycisku opóźnienia uruchomienia programu na wyświetlaczu programów pojawia się opóźnienie „1h”. Dalsze naciskanie przycisku opóźnienia uruchomienia programu powoduje wyświetlanie się odpowiednio 1-2... 19. Aby opóźnić uruchomienie programu, należy wybrać czas opóźnienia oraz żądany program zmywania za pomocą przycisku wyboru programu. Można również najpierw wybrać program, a czas opóźnienia uruchomienia dopiero później. Aby zmienić lub anulować opóźnienie uruchomienia programu, można skorygować ustawienia za pomocą przycisku opóźnienia uruchomienia; opóźnienie uruchomienia będzie zgodne z ostatnią wprowadzoną wartością.

### 5) PRZYCIŚC DETERGENTU W TABLECCE (PRZYCIŚC 3 W 1)

Naciśnąć przycisk detergentu w tabletkę, kiedy stosowany jest detergent typu combi, który zawiera sól oraz środek nabłyszczający.

## ZAPOZNANIE SIĘ Z URZĄDZENIEM

### 6) NAMACZANIE

Program namaczania pomaga w poprawie rezultatów zmywania przy korzystaniu z głównych programów.

**!** UWAGA: W przypadku wyboru programu niezgodnego z programem namaczania, włączy się sygnał dźwiękowy, informujący o niewłaściwym wyborze.

### 7) PRZYCIŚK «1/2» – «PÓŁ ZAŁADUNKU»



Jeśli zajdzie potrzeba umycia w zmywarce niewielkiej ilości naczyń, to w przypadku niektórych programów można skorzystać z dodatkowej funkcji „Pół załadunku”.

Jeśli naczynia są w obu koszach, naciśnięcie przycisku 1/2 i wybranie położenie, w którym obie kontrolki są podświetlone.

Jeśli naczynia są jedynie w koszu górnym, naciśnięcie przycisku 1/2 i wybranie położenie, w którym jedynie górna kontrolka jest podświetlona. W ten sposób zmywanie będzie przeprowadzone wyłącznie w górnym koszu maszyny. Oczywiście podczas korzystania z tej opcji w dolnym koszu nie powinno być żadnych naczyń.

Jeśli naczynia są jedynie w dolnym koszu, naciśnięcie przycisku 1/2 i wybranie położenie, w którym jedynie dolna kontrolka jest podświetlona. W ten sposób zmywanie będzie przeprowadzone wyłącznie w dolnym koszu maszyny. Podczas korzystania z tej opcji w górnym koszu nie powinno być żadnych naczyń.

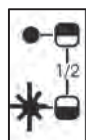

**!** Uwaga: Jeśli stosowana była funkcja dodatkowa w ostatnim programie zmywania, funkcja ta pozostaje również aktywna w kolejnym programie zmywania. Aby nie korzystać z tej funkcji w nowo wybranym programie zmywania, należy ponownie naciśnąć jej przycisk i sprawdzić, czy kontrolka na jej przycisku się wyłączyła.

**!** Uwaga: W razie wybrania programu niekompatybilnego z przyciskiem połowy załadunku emitowany jest sygnał dźwiękowy sygnalizujący, że wybrana opcja jest niekompatybilna.

### 8) WSKAŹNIK BRAKU SOLI

Wskaźnik braku soli na wyświetlaczu pozwala ocenić, czy w dozowniku zmywarki znajduje się dostateczna ilość soli zmiękczającej wodę. Gdy włączy się kontrolka braku soli należy uzupełnić sól w dozowniku.

#### • WSKAŹNIK BRAKU ŚRODKA NABLYSZCZAJĄCEGO

Wskaźnik braku środka nablyszczającego na wyświetlaczu pozwala ocenić, czy w urządzeniu znajduje się dostateczna ilość tego środka. Gdy włączy się kontrolka braku środka nablyszczającego, należy uzupełnić nim odpowiedni dozownik.

#### • WSKAŹNIK ZAKOŃCZENIA PROGRAMU

Po zakończeniu wybranego programu zmywania na panelu sterowania włącza się wskaźnik zakończenia programu i przez 5 sekund emitowany jest sygnał dźwiękowy.

## SPECYFIKACJA TECHNICZNA

<b>Ładowność</b>	15 kompletów naczyń
<b>Wysokość</b>	820 mm – 870 mm
<b>Szerokość</b>	598 mm
<b>Głębokość</b>	550 mm
<b>Waga netto</b>	38 kg
<b>Przyłącze elektryczne</b>	220–240 V, 50 Hz
<b>Moc znamionowa</b>	1900 W
<b>Moc grzałki</b>	1800 W
<b>Moc pompy</b>	100 W

### Moc pompy odpływowej

30 W

### Ciśnienie wody

0,03 MPa (0,3 bar) – 1 MPa (10 bar)

### Natężenie

10 A

- Producent zastrzega sobie prawo do zmiany wyglądu oraz specyfikacji technicznej urządzenia.

## INFORMACJE NA TEMAT BEZPIECZEŃSTWA ORAZ ZALECENIA

## ZGODNOŚĆ Z NORMAMI I DANymi Z BADAŃ LUB DEKLARACJĄ ZGODNOŚCI UE

Ten produkt spełnia wymogi wszystkich odpowiednich dyrektyw UE i zharmonizowanych norm związanych z oznakowaniem CE.

**Ważna informacja dla użytkownika:** Instrukcja w formie elektronicznej do pobrania z oficjalnej strony internetowej firmy [www.freggia.pl](http://www.freggia.pl).

## RECYKLING

- Niektóre części składowe oraz opakowanie urządzenia zostały wyprodukowane z materiałów, które mogą zostać ponownie przetworzone.
- Części plastikowe są oznaczone skrótami międzynarodowymi: (>PE<, >PS<, >POM<, >PP<, ...).
- Części tekturowe wyprodukowano z papieru pochodzącego z recyklingu i powinny być wyrzucane do pojemników na odpady papierowe przeznaczone do recyklingu.
- Materiały te nie nadają się do wyrzucania do pojemników na śmieci. Należy je dostarczyć do odpowiednich punktów recyklingu.
- Aby uzyskać informacje odnośnie sposobów i miejsc utylizacji, należy skontaktować się z odpowiednim punktem recyklingu.

## INFORMACJE DOTYCZĄCE BEZPIECZEŃSTWA

### • **PODCZAS PRZYJMOWANIA DOSTAWY URZĄDZENIA**

- Sprawdzić, czy urządzenie lub opakowanie nie jest uszkodzone. Nigdy nie wolno uruchamiać urządzenia, jeżeli jest ono uszkodzone. W takim

przypadku, należy skontaktować się z autoryzowanym punktem serwisowym.

- Opakowanie usunąć w podany sposób i wyrzucić je zgodnie z przepisami.

### • **NA CO NALEŻY ZWRÓCIĆ UWAGĘ PODCZAS INSTALACJI URZĄDZENIA**

- Ustawić urządzenie w bezpiecznym miejscu o równym podłożu odpowiednim do zainstalowania urządzenia.
- Wykonać instalację i podłączenie urządzenia zgodnie z instrukcją.
- Instalacja oraz naprawa urządzenia powinna być wykonywana wyłącznie przez autoryzowany serwis.
- Stosować wyłącznie oryginalne części zamienne.
- Przed instalacją, upewnić się, że urządzenie jest odłączone od sieci elektrycznej.
- Sprawdzić czy bezpiecznik domowej instalacji elektrycznej jest podłączony zgodnie z przepisami.
- Wszystkie połączenia elektryczne muszą być zgodne z wartościami na tabliczce znamionowej.
- Zwrócić szczególną uwagę i upewnić się, że urządzenie nie stoi na kablu zasilania elektrycznego.
- Nigdy nie używać przedłużacza ani rozdzielacza do wykonania



podłączenia. Po zainstalowaniu urządzenia, wtyczka powinna być łatwo dostępna.

- Proszę wykonać montaż zmywarki, która jest wsunięta pod lub na równo z blatem kuchennym, zgodnie z instrukcją. Upewnić się, że produkt jest prawidłowo zamocowany.
- Po zainstalowaniu urządzenia w odpowiednim miejscu, uruchomić je po raz pierwszy puste (bez naczyń).

## • **CODZIENNE UŻYTKOWANIE**

- Urządzenie to przeznaczone jest wyłącznie do użytku domowego, nie używać do żadnych innych celów. Użytkowanie komercyjne zmywarki powoduje unieważnienie gwarancji.
- Nie stawać, siadać ani nie obciążać drzwiczek zmywarki, może to spowodować ich wyłamanie.
- Nigdy nie wlewać do dozowników detergentu i środka nabłyszczającego urządzenia środków innych niż te detergenty i środki nabłyszczające, które są wyprodukowane specjalnie do zmywarek. Nasza firma nie odpowiada za szkody, które mogą wystąpić w urządzeniu w wyniku użycia niewłaściwych środków.
- Woda w części myjącej urządzenia nie nadaje się do picia, nie wolno jej pić.

- Ze względu na niebezpieczeństwo wybuchu, nie umieszczać w części myjącej urządzenia żadnych chemicznych środków rozpuszczających, takich jak rozpuszczalniki.
- Sprawdzić czy elementy plastikowe są odporne na działanie temperatury, przed myciem ich w zmywarce.
- To urządzenie może być używane przez dzieci w wieku od 8 lat oraz osoby o ograniczonej sprawności fizycznej, sensorycznej lub umysłowej, a także przez osoby bez doświadczenia i wiedzy chyba, że obsługa odbywa się pod nadzorem i zgodnie z instrukcjami osób dorosłych dotyczącymi bezpiecznego użytkowania urządzenia oraz rozumieją one zagrożenia związane z tym użytkowaniem.
- Dzieci nie powinny bawić się urządzeniem. Czyszczenie, ani żadne czynności konserwacyjne nie mogą być wykonywane przez dzieci bez nadzoru.
- Nie wkładać do urządzenia żadnych przedmiotów, które nie są przeznaczone do mycia w zmywarkach. Nie przepełniać również koszy zmywarki. Nasza firma nie odpowiada za zarysowania lub rdzewienie ścianek wewnętrznych urządzenia spowodowane przesuwaniem koszy.

## INFORMACJE NA TEMAT BEZPIECZEŃSTWA ORAZ ZALECENIA

- Szczególnie ze względu na możliwość wypłynięcia gorącej wody, pod żadnym pozorem, nie wolno otwierać drzwiczek urządzenia podczas jego pracy. W przypadku otwarcia drzwiczek, zadziała zabezpieczenie, które spowoduje wyłączenie urządzenia.
  - Nie pozostawiać otwartych drzwiczek zmywarki. Może to spowodować wypadek.
  - Noże i inne ostro zakończone przybory umieszczać w koszyku na sztucce skierowane ostrzem do dołu.
  - Niniejsze urządzenie nie jest przeznaczone do użycia przez osoby (w tym dzieci) o ograniczonej zdolności fizycznej, czuciowej lub psychicznej, lub osoby nie posiadające doświadczenia, lub znajomości urządzenia, o ile nie odbywa się to pod nadzorem lub zgodnie z instrukcjami przekazywanymi przez osoby odpowiadające za ich bezpieczeństwo.
- **BEZPIECZEŃSTWO DZIECI**
    - Po rozpakowaniu urządzenia, upewnić się, że opakowanie znajduje się poza zasięgiem dzieci.
    - Nie pozwalać dzieciom na zabawę urządzeniem lub jego uruchamianie.
    - Przechowywać detergenty oraz środki nabłyszczające poza zasięgiem dzieci.
  - Nie pozwalać dzieciom na przebywanie w pobliżu otwartego urządzenia, ponieważ wewnątrz urządzenia mogą wciąż znajdować się pozostałości substancji czyszczących.
- **W PRZYPADKU WYSTĄPIENIA USTERKI**
    - Wszelkie usterki urządzenia powinny być usuwane wyłącznie przez wykwalifikowane osoby.
    - Naprawy, które zostały wykonane przez osoby inne niż personel autoryzowanego serwisu, powodują unieważnienie gwarancji.
    - Przed rozpoczęciem naprawy, upewnić się, że urządzenie zostało odłączone od sieci elektrycznej. Wyłączyć bezpiecznik lub odłączyć urządzenie od sieci elektrycznej ciągnąc za kabel. Upewnić się, że odłączony został dopływ wody.
- ## ZALECENIA
- Aby zaoszczędzić energię oraz wodę, usunąć większe zanieczyszczenia z naczyń przed włożeniem ich do urządzenia. Uruchamiać urządzenie po jego całkowitym wypełnieniu.
  - Korzystać z programu mycia wstępnego, wyłącznie wtedy, gdy jest to konieczne.

- Przedmioty takie jak miski, szklanki oraz garnki umieszczać w urządzeniu dnem do góry.
- Zalecamy, aby nie wkładać do zmywarki żadnych innych naczyń ani też więcej niż podano.

## PRZEDMIOTY, KTÓRE NIE NADAJĄ SIĘ DO MYCIA W ZMYWARCE DO NACZYŃ

- Przedmioty zabrudzone popiołem z papierosów, woskiem świec, lakierem, farbą, substancjami chemicznymi oraz przedmioty wykonanych ze stopu żelaza.
- Sztućce z drewnianymi lub kościanymi trzonkami, z trzonkami pokrytymi kością słoniową lub masą perłową; przedmioty klejone, przedmioty zabrudzone ściernymi, kwasowymi lub zasadowymi chemikaliami.
- Przedmioty plastikowe, posiadające naklejone elementy, które nie są odporne na działanie temperatury, pojemniki wykonane z miedzi lub cyny.
- Przedmioty wykonane z aluminium lub srebra (możliwe jest powstanie przebarwień i utraty połysku).
- Niektóre rodzaje delikatnego szkła dekoracyjnego, porcelana z ozdobnym nadrukiem – który może zostać starty nawet przy pierwszym myciu, niektóre

przedmioty z kryształu – mycie w zmywarce powoduje z czasem utratę przezroczystości, sztućce z naklejanymi elementami nieodpornymi na działanie temperatury, szkło z kryształu ołowiowego, deski do krojenia, przedmioty wykonane w włókien sztucznych.

- Przedmioty wchłaniające płyny, takie jak gąbki i ściereczki do naczyń, nie nadają się do mycia w zmywarce.

**! OSTRZEŻENIE: Przy zakupie naczyń, zwrócić uwagę, czy można je myć w zmywarce.**

# INSTALACJA URZĄDZENIA

## MIEJSCE INSTALACJI URZĄDZENIA

Wybierając miejsce instalacji urządzenia należy pamiętać o tym, aby umożliwiła ono łatwe wkładanie i wyjmowanie naczyń.

Nie instalować urządzenia w żadnym pomieszczeniu, w którym istnieje prawdopodobieństwo, że temperatura otoczenia spadnie poniżej 0°C.

Przed zainstalowaniem należy rozpakować urządzenie, postępując zgodnie z ostrzeżeniami na opakowaniu.

Umieścić urządzenie w pobliżu zaworu wody lub spustu. Urządzenie należy zainstalować z założeniem, że wykonane raz podłączenia nie będą już zmieniane.

Podczas przenoszenia urządzenia nie chwytać go za drzwi ani za panel.

Sprawdzić, czy po zainstalowaniu urządzenia wąż doprowadzający wodę oraz wąż spustowy nie zostały ściśnięte. Upewnić się również, czy urządzenie nie stoi na przewodzie zasilającym.

Wyregulować nóżki urządzenia, aby było ono wypoziomowane i wyważone. Prawidłowe umieszczenie urządzenia sprawi, że jego drzwi będą się bezproblemowo otwierać i zamykać.

Jeśli drzwi urządzenia nie zamykają się prawidłowo, sprawdzić, czy urządzenie stoi stabilnie na podłodze; jeśli nie, wyregulować wysokość regulowanych nóżek.

## PODŁĄCZENIE WODY

Upewnić się, czy domowa instalacja wodociągowa jest odpowiednia do podłączenia zmywarki. Ponadto zalecamy również zainstalowanie filtra na wlocie do mieszkania, aby zapobiec uszkodzeniu urządzenia w związku z ewentualnymi zanieczyszczeniami (piasek, glina, rdza itp.) przenoszonymi czasami przez wodę w sieci wodociągowej, a także aby zapobiec innym problemom, np. zóbknięciu lub tworzeniu się osadów po zmywaniu.

## WĄŻ DOPROWADZAJĄCY WODĘ



Nie używać węża doprowadzającego wodę ze starej zmywarki, jeżeli taki mamy. Zastosować nowy wąż doprowadzający, który jest dostarczony razem z urządzeniem.

W przypadku podłączenia nowego lub długo nieużywanego węża doprowadzającego wodę do urządzenia, przepłukać go wodą przed wykonaniem podłączenia. Podłączyć wąż doprowadzający wodę bezpośrednio do wylotu wody z kranu. Ciśnienie wody na wylocie z kranu powinno wynosić, co najmniej 0,03 MPa, a maksymalnie 1 MPa. Jeśli ciśnienie wody jest wyższe niż 1 MPa, zamontować pomiędzy kranem i zmywarką zawór nadmiarowy ciśnieniowy.

Ze względów bezpieczeństwa należy zamykać zawór wody po każdym, zakończonym cyklu zmywania.

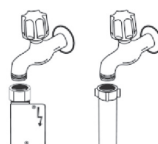

**UWAGA: W niektórych modelach stosowany jest zawór Aquastop. Przy zaworze Aquastop istnieje niebezpieczne napięcie. Nie przecinać zaworu Aquastop. Nie dopuszczać, aby zwór ten złożył się lub przekręcił.**

## WĄŻ ODPROWADZAJĄCY WODĘ

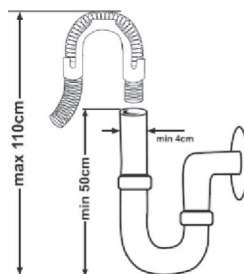

Zawór odprowadzenia wody może być podłączony bezpośrednio do systemu kanalizacyjnego lub do syfonu pod zlewem. Przy użyciu specjalnie zagiętego węża (jeśli jest dostępny) woda może być odprowadzana bezpośrednio do zlewu, jednakże taki zagięty wąż musi być przymocowany do krawędzi zlewu. Podłączenie takie musi być wykonane na wysokości minimum 50 cm oraz maksimum 110 cm nad powierzchnią podłogi.

**! Ostrzeżenie W razie stosowania węża odprowadzenia wody o długości powyżej 4 m, naczynia mogą pozostawać brudne. Producent nie będzie ponosić w takiej sytuacji żadnej odpowiedzialności.**

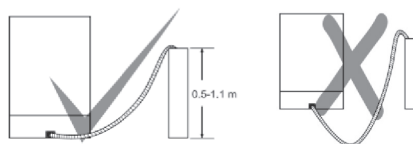



# INSTALACJA URZĄDZENIA

## PODŁĄCZENIE DO SIECI ELEKTRYCZNEJ

Wtyczka z bolcem uziemienia powinna być włożona do gniazdka z odpowiednim uziemieniem, napięciem oraz częstotliwością prądu. Jeśli brak jest instalacji uziemiowej, musi ona zostać wykonana przez wykwalifikowanego elektryka. W razie braku uziemienia producent nie będzie ponosić żadnej odpowiedzialności za ewentualną utratę możliwości eksploatacji urządzenia.

Wartość natężenia prądu powinna wynosić 10-16 A.

Urządzenie jest przeznaczone do pracy przy napięciu 220-240 V. Jeśli napięcie elektryczne w danym miejscu wynosi 110 V, należy podłączyć transformator 110/220 V oraz 3000 W. Urządzenie nie może być podłączone do zasilania w momencie instalacji.

Zawsze używać wtyczki dostarczonej w komplecie z urządzeniem.

Przewód elektryczny urządzenia może być wymieniony wyłącznie w autoryzowanym serwisie lub przez wykwalifikowanego elektryka. Nieprzestrzeganie tego zalecenia może prowadzić do wypadków.

Aby nie narażać się na porażenie prądem, nigdy nie wyjmować wtyczki przewodu zasilającego z gniazdka mokrymi rękami.

Ze względów bezpieczeństwa zawsze wyjmować wtyczkę przewodu zasilającego z gniazdka, gdy zakończy się program zmywania.

Praca przy niskim napięciu powoduje spadek jakości zmywania.

Podczas wyjmowania przewodu zasilającego urządzenia z gniazdka zawsze ciągnąć za wtyczkę. Nigdy nie ciągnąć za sam przewód.

## PRZED PIERWSZYM UŻYCIEM URZĄDZENIA

- Sprawdzić, czy parametry sieci elektrycznej oraz wodociągowej są zgodne z wartościami podanymi w instrukcji instalacji urządzenia.
- Wyjąć wszystkie materiały opakowaniowe z wnętrza urządzenia.
- Ustawić zmiękczacze wody.
- Dodać 1 kg soli do komory na sól i zalać wodą w taki sposób, aby woda się niemal przelewała.
- Napełnić dozownik środka nabyłszczającego.

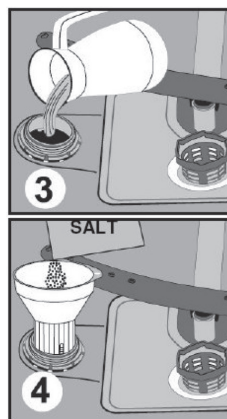

## PASEK TESTOWY

Skuteczność zmywania urządzenia zależy od miękkości doprowadzanej wody. W związku z tym urządzenie wyposażone jest w system, który zmniejsza twardość wody doprowadzanej z sieci wodociągowej. Jeśli system ten jest prawidłowo ustawiony, skuteczność zmywania będzie większa. Aby poznać poziom twardości wody doprowadzanej do domu, należy skontaktować się z zakładem wodociągowym lub określić poziom twardości wody przy pomocy paska testowego (jeśli jest dostępny).

Wyjąć pasek z opakowania	Odkręcić kran na ok. 1 min.	Zanurzyć pasek w wodzie na 1 sek.	Otrząsnąć pasek po wyjęciu z wody.	Poczekać 1 min.	Ustawić twardość wody w urządzeniu zgodnie z wynikiem uzyskanym podczas testu.
					Poziom 1  bardzo miękka Poziom 2  miękka Poziom 3  średnio twarda Poziom 4  dość twarda Poziom 5  twarda Poziom 6  bardzo twarda

## REGULACJA ŻUŻYCIA SOLI

### • TABELA USTAWIEŃ POZIOMU TWARDOŚCI WODY

Poziom twardości wody	Niemieckie stopnie twardości dH	Francuskie stopnie twardości dF	Brytyjskie stopnie twardości dE	Wskaźnik poziomu twardości wody
1	0-5	0-9	0-6	Na wyświetlaczu pojawia się symbol L1
2	6-11	10-20	7-14	Na wyświetlaczu pojawia się symbol L2.
3	12-17	21-30	15-21	Na wyświetlaczu pojawia się symbol L3.
4	18-22	31-40	22-28	Na wyświetlaczu pojawia się symbol L4.
5	23-31	41-55	29-39	Na wyświetlaczu pojawia się symbol L5.
6	32-50	56-90	40-63	Na wyświetlaczu pojawia się symbol L6.

Jeżeli twardość używanej wody przekracza 90 dF (francuskich stopni twardości wody) lub jeżeli używana jest woda pochodząca ze studni, zaleca się stosowanie filtrów oraz urządzeń uzdatniających wodę.

**! UWAGA:**  
Poziom twardości jest fabrycznie ustawiony na 3.

Ustawić system zmiękczenia wody zgodnie z twardością wody wodociągowej.



Po zresetowaniu zmywarki nacisnąć i przytrzymać przycisk wyboru programu (3).

W tym czasie włączyć zasilanie urządzenia za pomocą przycisku Wł./Wył (1).

Przytrzymać naciśnięty przycisk wyboru programu, aż cyfra 8 zniknie z wyświetlacza (3).

Zwolnić przycisk wyboru programu, gdy cyfra 8 zniknie z wyświetlacza (3).

Na urządzeniu zostanie wyświetlone najnowsze ustawienie twardości wody.

# PRZYGOTOWANIE URZĄDZENIA DO EKSPLOATACJI

## WAGA ODKAMIENIANIA WODY

W celu zapewnienia dobrych wyników zmywania zmywarka potrzebuje miękkiej, tj. zawierającej mniej wapnia, wody. W przeciwnym razie na naczyniach oraz wewnątrz urządzenia pojawiają się białe osady z kamienia. Będzie to miało ujemny wpływ na parametry zmywania, suszenia oraz nabyłszczania w urządzeniu. Gdy woda przepływa przez system zmiękczacza, jony powodującej jej twardość są usuwane, a woda osiąga poziom miękkości wymagany, aby osiągnąć optymalne wyniki zmywania. W zależności od poziomu twardości doprowadzanej wody jony powodujące zwapnienie wody szybko kumulują się w systemie zmiękczacza. W związku z powyższym system zmiękczacza należy odświeżać, aby zawsze pracował z taką samą wydajnością również podczas kolejnego zmywania. W tym celu używa się soli do zmywarek.

## NAPEŁNIANIE SOLĄ

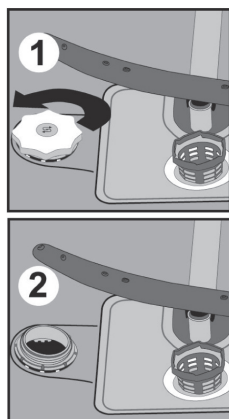

Stosować specjalną sól przeznaczoną do użycia w zmywarkach. Aby dodać sól, należy najpierw wyjąć kosz dolny, a następnie odkręcić pokrywę komory na sól. Odkręcać w kierunku przeciwnym do ruchu wskazówek zegara. 1 2 Podczas pierwszego napełniania wsypać do komory 1 kg soli oraz dolać wody 3 w taki sposób, aby się przelewała. Jeśli dostępny jest lejek 4, użyć go, aby ułatwić napełnianie. Założyć pokrywę i zamknąć komorę. Jeśli na panelu sterowania włączy się kontrolka ostrzeżenia o braku soli, ponownie napełnić komorę solą.

**Wodę wlać do komory na sól jedynie przed pierwszym użyciem.**

Jeśli do komory na sól włożona zostanie tabletki, nie napełniać komory całkowicie. Zalecamy stosowanie soli drobnoziarnistej lub w proszku przeznaczonej do zmiękczaczy.

# PRZYGOTOWANIE URZĄDZENIA DO EKSPLOATACJI



Twardość wody można dostosować za pomocą przycisku wyboru programu (3) zgodnie z tabelą ustawień stopnia twardości wody.



Po ustawieniu twardości wody nacisnąć przycisk Wi./Wył., aby zapisać (1) ustawienia w pamięci zmywarki.

## UŻYCIE DETERGENTU

Stosować detergent przeznaczony do zmywarek domowych.

Na rynku dostępne są detergenty w proszku, żelu oraz tabletkach, które są odpowiednie do użycia w domowych zmywarkach do naczyń.

Detergent powinien zostać umieszczony w dozowniku przed uruchomieniem urządzenia. Detergenty przechowywać w chłodnym, suchym miejscu poza zasięgiem dzieci.

Nie dodawać więcej detergentu niż jest to wymagane, gdyż może to spowodować zarysowania naczyń szklanych oraz doprowadzić do niecałkowitego rozpuszczenia się detergentu.

Więcej informacji odnośnie używanego detergentu uzyskacie Państwo kontaktując się bezpośrednio z producentem danego środka.

## NAPEŁNIANIE DOZOWNIKA DETERGENTU

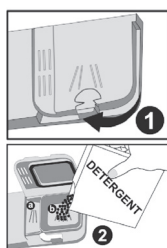

Nacisnąć zatrzask pojemnika na detergent w sposób pokazany na rysunku (1). Pojemnik na detergent posiada wewnątrz linie określające ilość wsypanego detergentu. Ułatwiają one odmierzenie właściwej ilości detergentu. Całkowita pojemność pojemnika detergentu wynosi 40 cm<sup>3</sup>.

Otworzyć pojemnik detergentu i umieścić 25 cm<sup>3</sup> detergentu w większym przedziale, w przypadku mocno zabrudzonych naczyń lub 15 cm<sup>3</sup> detergentu, w przypadku mniej zabrudzonych naczyń (2). Jeżeli naczynia pozostawały brudne przez dłuższy czas i znajdują się na nich zaschnięte resztki jedzenia lub jeżeli w zmywarce znajduje się duża ilość naczyń, należy umieścić 5 cm<sup>3</sup> detergentu w odpowiednim pojemniku i uruchomić program mycia wstępnego (jeśli taki jest przewidziany w danym modelu zmywarki).

W zależności od stopnia zabrudzenia i od poziomu twardości wody w danym obszarze, może być konieczne dodanie większej ilości detergentu do urządzenia.

## WIELOFUNKCYJNE ŚRODKI MYJĄCE

Producenci detergentów produkują również wielofunkcyjne tabletki do zmywarek nazywane „2 w 1”, „3 w 1”, „5 w 1” itp.

Tabletki „2 w 1” zawierają detergent + sól lub środek nablyszczający. Podczas korzystania z tabletek „2 w 1”, sprawdzić specyfikacje danych tabletek.

Inne tabletki mogą zawierać detergent + środek nablyszczający + sól + różne inne dodatki.

Ogólnie, tabletki wielofunkcyjne pozwalają uzyskać zadowalające rezultaty wyłącznie w określonych warunkach. Tego rodzaju detergenty zawierają określoną ilość środka nablyszczającego i/lub soli.

### • NA CO NALEŻY ZWRÓCIĆ UWAGĘ PODCZAS KORZYSTANIA Z DETERGENTÓW WIELOFUNKCYJNYCH:

- Zawsze sprawdzać specyfikację produktu i upewnić się, czy jest to produkt uniwersalny.
- Sprawdzić, czy stosowany detergent jest odpowiedni do poziomu twardości wody wodociągowej stosowanej w zmywarce.
- Podczas stosowania detergentu, zawsze stosować się do instrukcji podanych na opakowaniu produktu.
- W przypadku stosowania detergentu w postaci tabletek, nigdy nie wkładać ich do wnętrza zmywarki ani do koszyka na sztućce. Wkładać je zawsze do pojemnika detergentu w dozowniku detergentu.
- Użycie tabletek daje pożądane rezultaty wyłącznie w określonych przypadkach stosowania. W przypadku stosowania tego rodzaju detergentów, proszę skontaktować się z producentem detergentu, aby uzyskać informacje odnośnie najbardziej odpowiednich warunków jego użycia.
- W przypadku, gdy warunki stosowania takich produktów i ustawienia urządzenia są odpowiednie, zapewniają zmniejszenie zużycia soli i/lub środka nablyszczającego.
- Proszę skontaktować się z producentem detergentu, jeśli po wykorzystaniu detergentów „2 w 1” lub „3 w 1” nie są uzyskiwane dobre wyniki zmywania (jeśli na naczyniach występuje nalot i pozostają mokre). Zakres gwarancji urządzenia nie obejmuje żadnych skarg wynikających ze stosowania tych rodzajów detergentów.

Szybkość rozpuszczania się detergentów w tabletkach może być różna w zależności od temperatury wody. W przypadku krótkich programów zaleca się stosowanie tradycyjnych środków myjących, tj. nie wielofunkcyjnych środków myjących.

**! Ostrzeżenie: W przypadku wystąpienia jakiegokolwiek problemu związanego z użyciem uniwersalnych detergentów, należy bezpośrednio kontaktować się z producentem użytego detergentu.**

### • W PRZYPADKU REZYGNACJI Z UŻYCIA UNIWERSALNYCH DETERGENTÓW

- Napełnić dozownik soli i środka nablyszczającego.
- Ustawić najwyższe położenie ustawienia twardości wody i następnie uruchomić pustą zmywarkę.
- Ustawić poziom twardości wody.
- Wybrać odpowiednie ustawienie środka nablyszczającego.

## DODAWANIE ŚRODKA NABLyszczAJĄCEGO ORAZ REGULOWANIE USTAWIENIA

Wykorzystanie środka nablyszczającego zapobiega powstawaniu na naczyniach białych śladów po kroplach wody, smug oraz osadu z kamienia oraz usprawnia proces suszenia. Nie tylko sprawia, że naczynia się błyszczą, ale również wspomaga proces ich suszenia. Dlatego też, powinno się zadbać, aby w dozowniku znajdowała się odpowiednia ilość środka nablyszczającego. Używać wyłącznie środki nablyszczające przeznaczone do użycia w zmywarkach.



Jeśli na panelu zaświeci się lampka kontrolna środka nablyszczającego należy napełnić pojemnik odpowiednim środkiem.

Aby napełnić pojemnik środka nablyszczającego, odkręcić pokrywę pojemnika (1).

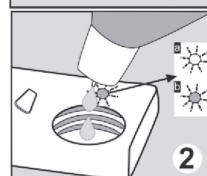

Napełniać pojemnik, do momentu, kiedy wskaźnik poziomu środka nablyszczającego stanie się ciemny (2), następnie założyć i zakręcić pokrywę pojemnika. Przez sprawdzenie wskaźnika poziomu środka nablyszczającego dowiadujemy się o konieczności uzupełnienia środka nablyszczającego w urządzeniu. Ciemny wskaźnik oznacza, że w pojemniku znajduje się środek nablyszczający, natomiast jasny wskaźnik oznacza, że należy napełnić pojemnik środkiem nablyszczającym.

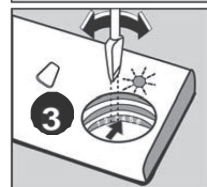

Regulator poziomu środka nablyszczającego można ustawić w położeniu od 1 do 6. Fabryczne ustawienie środka nablyszczającego to położenie 3. Poziom środka nablyszczającego należy zwiększyć, jeżeli po myciu na naczyniach znajdują się zacieki po wodzie, a zmniejszyć, jeżeli po przetarciu naczynia ręką pojawia się niebieska smuga.

**! OSTRZEŻENIE: Należy stosować wyłącznie środki nablyszczające przeznaczone do użytku w zmywarkach do naczyń. Ponieważ pozostałości środka nablyszczającego pozostałe w wyniku użycia zbyt dużej ilości środka nablyszczającego powodują powstanie obfitej piany i tym samym zmniejszają skuteczność zmywania, usunąć nadmiar środka nablyszczającego za pomocą szmatki.**

## WKŁADANIE NACZYŃ DO ZMYWARKI

Prawidłowe ułożenie naczyń w zmywarce zapewni optymalne zużycie energii oraz najlepsze rezultaty mycia i suszenia.

W urządzeniu znajdują się dwa osobne kosze, do których można wkładać naczynia. W dolnym koszu układać można głębokie, okrągłe naczynia, np. garnki z długą rączką, pokrywki, talerze, salaterki, sztućce.

Górny kosz jest przeznaczony dla spodków, talerzy deserowych, salatek, filiżanek oraz szklanek. Podczas wkładania kieliszków z długimi nóżkami należy opierać je o krawędź kosza, półkę lub druciany wspornik dla kieliszków, aby nie dotykały innych naczyń. Nie opierać kieliszków o długich nóżkach o siebie wzajemnie, ponieważ nie będą stały stabilnie i mogą się potłuc. Cienkie i wąskie rzeczy należy umieszczać w środkowej części koszy. Łyżki można umieszczać wśród innych sztućców, aby nie przywierały do siebie wzajemnie. Aby uzyskać optymalne wyniki zmywania, należy korzystać z kosza na sztućce. Aby uniknąć ewentualnych możliwych urazów, zawsze umieszczać przedmioty o długich trzonkach oraz ostrych końcówkach



# WKŁADANIE NACZYŃ DO ZMYWARKI

i krawędziach, np. widelce do mięs, noże do chleba itp., trzonkami do góry lub poziomo w koszykach.

**! Ostrzeżenie: Naczynia umieszczają w urządzeniu w taki sposób, aby nie blokować obrotu górnego i dolnego ramienia spryskującego.**

## KOSZ GÓRNY

### • PODPÓRKI DO NACZYŃ

W górnym koszu urządzenia znajdują się podpórki do naczyń. Podpórki te można składać lub rozkładać. Gdy są w pozycji rozłożonej, można układać na nich filiżanki, a gdy są w pozycji złożonej można w koszu układać długie kieliszki. Na półkach można również kłaść poziomo długie widelce, noże i łyżki.

Składane podpórki w górnym koszu są zaprojektowane, aby umożliwić łatwiejsze układanie dużych rzeczy, jak garnki, patelnie itp. W razie potrzeby każdą część można złożyć osobno lub można złożyć je wszystkie i otrzymać więcej miejsca. Składanych podpórek można użyć, podnosząc je do góry lub składając w dół.

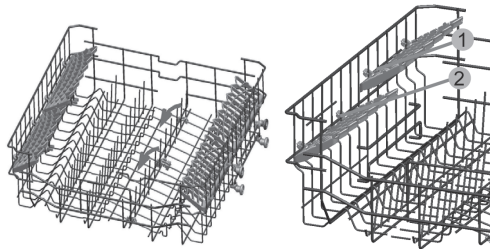

### • REGULACJA WYSOKOŚCI ZAPEŁNIONEGO KOSZA GÓRNEGO

Mechanizm dostosowywania wysokości na górnym koszu zmywarki jest zaprojektowany, aby umożliwić dostosowanie wysokości kosza w górę lub w dół, bez konieczności wyjmowania go ze zmywarki, kiedy jest pełny, i powstanie większej ilości miejsca w górnej lub dolnej części zmywarki zgodnie z potrzebami. Fabrycznie kosz w zmywarce jest ustawiony w górnej pozycji. Aby podnieść kosz, złap go z obu stron i pociągnij do góry. Aby go obniżyć, ponownie złap z obu stron i opuść (rys. 1, 2) Sprawdź w mechanizmie dostosowywania załadowanego kosza, czy obie strony są w tej samej pozycji (górze lub dół).

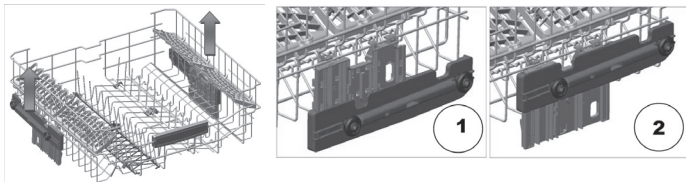

### • KOSZYK NA SZTUĆCE

Kosz górny został zaprojektowany specjalnie dla sztućców: noży, widelce, łyżek.

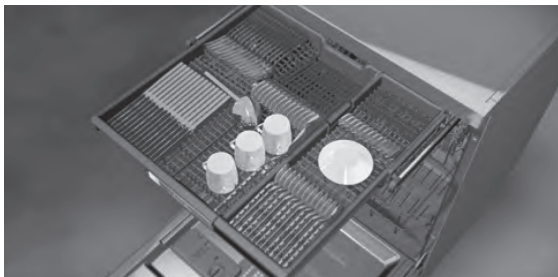

Można go w bardzo prosty sposób wyjąć ze zmywarki, dzięki czemu łatwiej można go załadować. Górny koszyk na sztućce składa się z dwóch części; w dowolnym momencie można odłączyć jego lewą lub prawą część, aby uzyskać miejsce dla dużych naczyń.

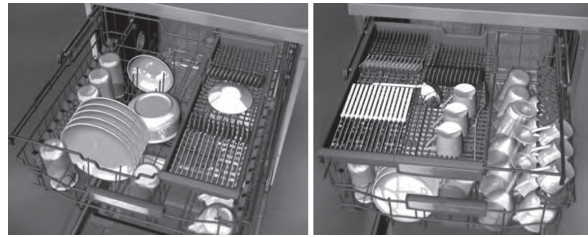
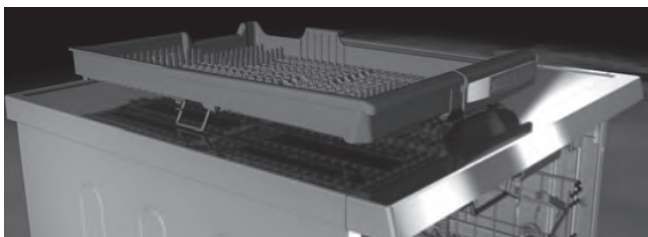

## KOSZ DOLNY

### • SKŁADANE PODPÓRKI

Znajdujące się w dolnym koszu składane podpórki złożone są z dwóch części. Zostały one zaprojektowane w taki sposób, aby umożliwić łatwiejsze wkładanie dużych naczyń, np. garnków, patelni itp. W razie potrzeby każdą część podpórki może być złożona oddzielnie. Można również złożyć wszystkie podpórki, aby uzyskać więcej miejsca. Podpórki można składać lub rozkładać.

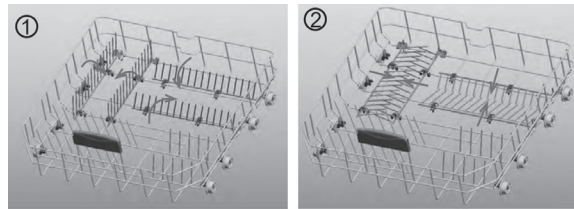

## PRZYKŁADY ZAŁADUNKU KOSZY

### • KOSZ DOLNY

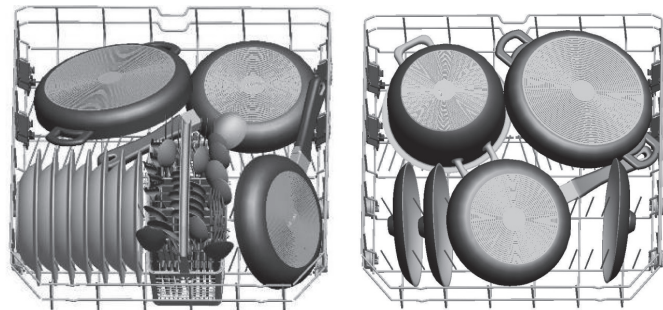

### • KOSZ GÓRNY

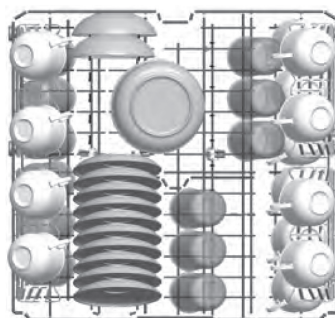

### • ZŁE SPOSOBY WKŁADANIA NACZYŃ

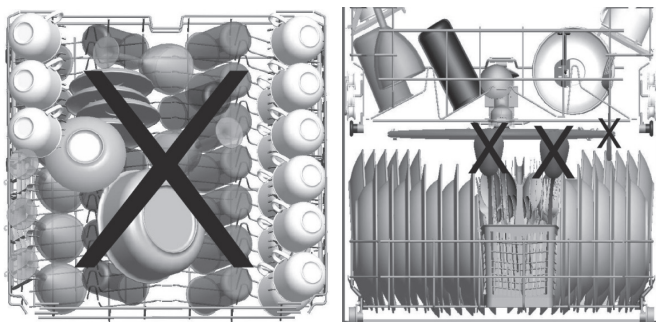

# WKŁADANIE NACZYŃ DO ZMYWARKI

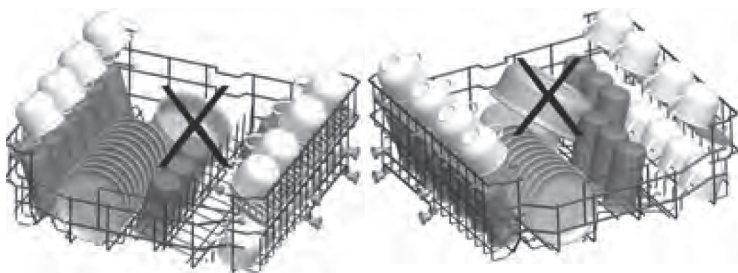

## WAŻNA UWAGA DOTYCZĄCA BADAŃ LABORATORYJNYCH

Szczegółowe informacje dotyczące testów wydajności pod adresem: "dishwasher@standardtest.info". W swoim mailu proszę podać nazwę modelu i numer seryjny (20 cyfr), który możesz znaleźć na drzwiach urządzenia.

## OPIS PROGRAMÓW

### PROGRAMY

Nazwa programu	Intensywny Auto	Normalny Auto	Delikatny Auto	Higieniczny	Codzienny 55 minut	Eco (referencyjny)	Szybki	Zmywanie wstępne	Higieniczny Extra
Numer programu i temperatura zmywania	60-70°C (P1)	50-60°C (P2)	30-50°C (P3)	60°C (P4)	60°C (P5)	50°C (P6)	40°C (P7)	- (P8)	70°C
Rodzaj zabrudzenia	Automatycznie dopasowuje czas zmywania, temperaturę i ilość wody do poziomu zabrudzenia naczyń			Zupa, sosy, makarony, jaja, ryż, ziemniaki, zapiekane lub smażone produkty.		Kawa, mleko, herbata, wędliny, warzywa.		Wykonaj zmywanie wstępne, aby pozbyć się uporczywych resztek jedzenia. Poczekaj, aż uzbiera się odpowiednia ilość naczyń, aby zapelnąć zmywarkę, a następnie wybierz ten lub inny program zmywania.	Silnie zabrudzone naczynia, które przez dłuższy czas pozostawały nieumyte, lub naczynia wymagające dezynfekcyjnego czyszczenia.
Poziom zabrudzeń	Wysoki	Wysoki	Niski	Średni	Średni	Średni	Niski		Wysoki
Ilość detergentu B: 25 cm <sup>3</sup> / 15 cm <sup>3</sup> A: 5 cm <sup>3</sup>	A+B	A+B	B	A+B	A+B	A+B	B		A+B
Program automatyczny automatycznie dopasowuje czas zmywania, temperaturę i ilość wody do poziomu zabrudzenia naczyń				Zmywanie wstępne	Zmywanie w temperaturze 60 °C	Zmywanie wstępne	Zmywanie wstępne	Zmywanie wstępne	Zmywanie wstępne
				Zmywanie w temperaturze 60 °C	Płukanie w zimnej wodzie	Zmywanie w temperaturze 50 °C	Zmywanie w temperaturze 40 °C	Koniec	Zmywanie w temperaturze 50 °C
				Płukanie w zimnej wodzie	Płukanie w gorącej wodzie	Płukanie w zimnej wodzie	Płukanie w zimnej wodzie		Zmywanie w temperaturze 70 °C
				Płukanie w gorącej wodzie	Koniec	Płukanie w gorącej wodzie	Płukanie w gorącej wodzie		Płukanie w zimnej wodzie
				Suszenie		Suszenie	Koniec		Płukanie w ciepłej wodzie
				Koniec		Koniec			Płukanie w gorącej wodzie
									Suszenie
									Koniec
Czas trwania programu (min.)	111-183	100-127	64-92	123	55	162	30	15	161
Pobór energii (kWh)	1,22-1,8	1,12-1,3	0,81-0,96	1,55	1,07	0,94	0,88	0,02	1,75
Pobór wody (litry)	13,3-24,6	10,9-18,5	10,6-17,7	15	11	9	11	4,2	22,7

**! OSTRZEŻENIE:**  
Krótkie programy nie obejmują kroku suszenia.

Wartości deklarowane powyżej zostały uzyskane w warunkach laboratoryjnych zgodnie z odnośnymi normami. Wartości te mogą się zmieniać w zależności od warunków eksploatacji urządzenia oraz otoczenia (napięcie sieciowe, ciśnienie wody, temperatura doprowadzanej wody oraz temperatura otoczenia).



# WŁĄCZANIE URZĄDZENIA ORAZ WYBÓR PROGRAMÓW

## WŁĄCZANIE URZĄDZENIA

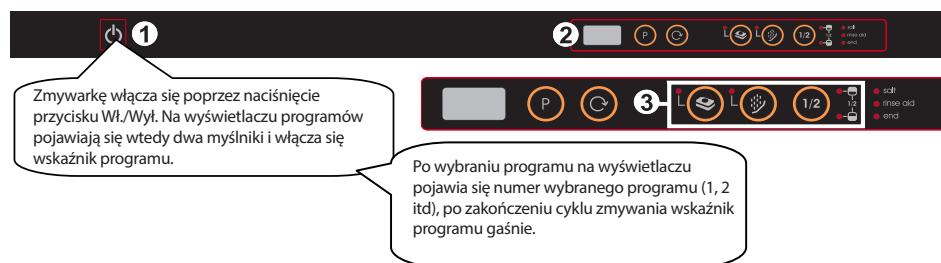

1. Nacisnąć przycisk Wł./Wył.
2. Za pomocą przycisku wyboru programu wybrać odpowiedni program.
3. W razie potrzeby można wybrać dodatkową funkcję.
4. Zamknąć drzwi. Program rozpocznie się automatycznie.

**!** Uwaga: Aby urządzenie nie rozpoczęło pracy tuż po wybraniu programu, nacisnąć przycisk Wł./Wył. Urządzenie będzie gotowe do wyboru nowego programu po ponownym naciśnięciu przycisku Wł./Wył. Nowy program można wybrać za pomocą przycisku wyboru programów.

## ZAKOŃCZENIE PROGRAMU

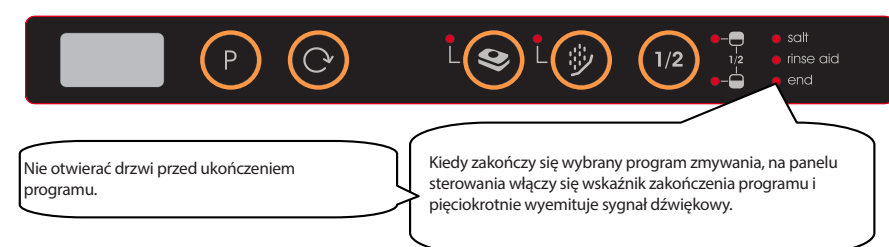

## ZMIANA PROGRAMU

Aby zmienić program podczas wykonywania programu zmywania:



**!** Uwaga: Podczas otwierania drzwi urządzenia, aby przerwać program zmywania przed zakończeniem, należy najpierw lekko je uchylić, aby nie dopuścić do rozlania się wody.

## ANULOWANIE PROGRAMU W TRAKCIE JEGO REALIZACJI

Aby anulować rozpoczęty program po wznowieniu programu zmywania:



**!** Uwaga: Podczas otwierania drzwi urządzenia, aby przerwać program zmywania przed zakończeniem, należy najpierw lekko je uchylić, aby nie dopuścić do rozlania się wody.

## WYŁĄCZANIE URZĄDZENIA

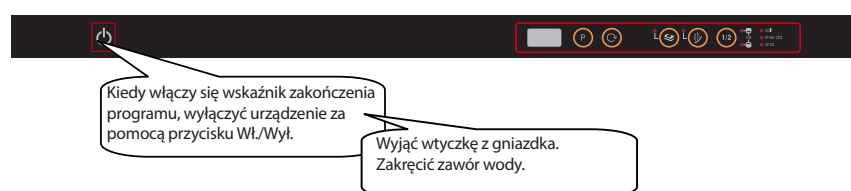

**!** Uwaga: Po sygnale dźwiękowym oznaczającym zakończenie programu zmywania (świeci się wskaźnik zakończenia programu), można pozostawić otwarte na oścież drzwi urządzenia, aby przyspieszyć suszenie.

**!** Uwaga: Jeśli podczas zmywania odtworzone zostaną drzwi urządzenia lub odcięte zostanie zasilanie, po zamknięciu drzwi lub po przywróceniu zasilania urządzenie wznowi przerwany program.

**!** Uwaga: W razie odcięcia zasilania lub otwarcia drzwi podczas procesu suszenia program zostanie zakończony. Urządzenie będzie gotowe do wyboru nowego programu.

# KONSERWACJA I CZYSZCZENIE

## REGULARNE CZYSZCZENIE URZĄDZENIA WYDŁUŻA JEGO ŻYWOTNOŚĆ

### • W CZĘŚCI MYJĄCEJ URZĄDZENIA MOŻE GROMADZIĆ SIĘ KAMIEŃ ORAZ TŁUSZCZ. W TAKIM WYPADKU NALEŻY:

- Napęlić pojemnik detergentu bez wkładania jakichkolwiek naczyń do urządzenia, wybrać program o wysokiej temperaturze oraz uruchomić zmywarkę. Jeżeli będzie to niewystarczające, użyć specjalnego środka czyszczącego dostępnego na rynku. (Specjalny środek czyszczący przeznaczony specjalnie do czyszczenia zmywarek do naczyń).

### • CZYSZCZENIE USZCZELK W DRZWI CZKACH URZĄDZENIA

Aby usunąć zabrudzenia nagromadzone na uszczelkach drzwiczek, regularnie wycierać uszczelki wilgotną szmatką.

### • CZYSZCZENIE URZĄDZENIA

Co najmniej raz w miesiącu, czyścić filtry oraz ramiona natryskowe.

Przed rozpoczęciem procesu czyszczenia, wyciągnąć wtyczkę zasilania i zakręcić dopływ wody.

Podczas czyszczenia urządzenia, nie używać twardych materiałów. Czyścić przy pomocy delikatnego środka czyszczącego i miękkiej wilgotnej szmatki.

## FILTRY

Należy sprawdzić, czy na filtrach zgrubnym i dokładnym nie pozostały jakieś resztki jedzenia. Jeżeli znajdują się na nich resztki jedzenia, wyjąć filtry i dokładnie umyć pod bieżącą wodą.

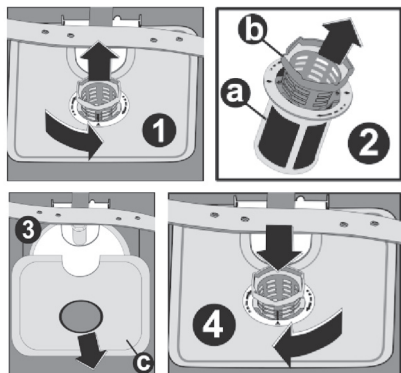

- a. Mikrofiltr
- b. Filtr zgrubny
- c. Filtr metalowo/plastikowy

Aby zdjąć i umyć zespół filtrów, obrócić go w kierunku przeciwnym do ruchu wskazówek zegara i wyjąć podnosząc do góry (1).

Pociągnąć i wyjąć filtr metalowo/plastikowy (3). Następnie wyciągnąć filtr zgrubny z mikrofiltra (2).

Przepłukać go dużą ilością wody pod bieżącą wodą. Zamontować ponownie filtr metalowo/plastikowy.

Wstawić filtr zgrubny do mikrofiltra zgodnie z oznaczeniami. Zamocować mikrofiltr na filtrze metalowo/plastikowym i obrócić go zgodnie z kierunkiem strzałki. Filtr jest prawidłowo zamocowany, kiedy strzałka na mikrofiltrze znajduje się w położeniu pokazanym na rysunku (4).

- Nigdy nie używać zmywarki bez filtra.
- Nieprawidłowo założony filtr obniża wydajność zmywania.
- Czyste filtry to bardzo ważny element zapewniający prawidłowe działanie urządzenia.

## RAMIONA SPRYSKUJĄCE

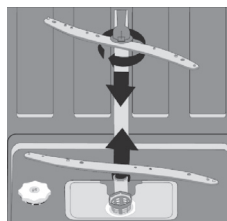

Sprawdzić, czy otwory w górnym i dolnym ramieniu spryskującym nie są zatkane. W razie ich zatkania należy zdemontować ramiona spryskujące i oczyścić pod bieżącą wodą.

Aby zdemontować dolne ramię spryskujące, należy pociągnąć je do góry, natomiast w przypadku ramienia górnego należy najpierw odkręcić nakrętkę ramienia w lewą stronę. Należy upewnić się, że podczas ponownego montażu ramienia górnego nakrętka jest prawidłowo zakręcona.

## FILTR WĘŻA

Filtr na węży doprowadzającym wodę zapobiega uszkodzeniu urządzenia spowodowanemu przez ewentualne zanieczyszczenia (piasek, glina, rdza itp.) przenoszone przez wodę w sieci wodociągowej, a także zapobiega innym problemom, np. żółknięciu lub tworzeniu się osadów po zmywaniu. Regularnie sprawdzać filtr i węży, a w razie potrzeby czyścić je. Aby wyczyścić filtr, należy najpierw zakręcić zawór wody, a następnie zdemontować węży. Po wyjęciu filtra z węży, oczyścić go pod bieżącą wodą. Włożyć oczyszczony filtr z powrotem do węży. Zamontować węży z powrotem.

## KODY USTEREK I SPOSOBY ICH USUWANIA

KOD BŁĘDU	OPIS BŁĘDU	POSTĘPOWANIE
F5	Zmywarka nie pobiera wody.	<ul style="list-style-type: none"> <li>Upewnić się, czy zawór jest odkręcony i że nie ma przerwy w dostawie wody.</li> <li>Zamknąć zawór wody, odłączyć wąż od zaworu a następnie wyczyścić filtr znajdujący się na przyłączy węża.</li> <li>Uruchomić ponownie zmywarkę. Jeżeli problem nie ustąpi, skontaktować się z serwisem.</li> </ul>
F3	Zmywarka pobiera wodę w sposób ciągły.	<ul style="list-style-type: none"> <li>Zamknąć zawór.</li> <li>Skontaktować się z serwisem.</li> </ul>
F2	Urządzenie nie odprowadza wody.	<ul style="list-style-type: none"> <li>Wąż odprowadzający wodę został zatkany.</li> <li>Filtry zostały zatkane.</li> <li>Wyłączyć urządzenie i wybrać polecenie anulowania programu.</li> <li>Jeżeli problem nie ustąpi, skontaktować się z serwisem.</li> </ul>
F8	Awaria grzałki.	Skontaktować się z serwisem.
F1	Uruchomione zostało zabezpieczenie przed zalaniem.	<ul style="list-style-type: none"> <li>Wyłączyć zmywarkę i zakręcić zawór wody.</li> <li>Skontaktować się z serwisem.</li> </ul>
FE	Wadliwy układ elektroniczny.	Skontaktować się z serwisem.
F7	Awaria grzałki (temperatura urządzenia jest zbyt wysoka).	Skontaktować się z serwisem.
F9	Błąd rozdzielacza.	Skontaktować się z serwisem.
F6	Nieprawidłowe działanie czujnika grzałki.	Skontaktować się z serwisem.

### Jeśli program się nie uruchamia

- Sprawdzić, czy wtyczka przewodu zasilającego jest włożona do gniazdka.
- Sprawdzić bezpieczniki.
- Sprawdzić, czy zawór doprowadzenia wody jest odkręcony.
- Sprawdzić, czy drzwi urządzenia zostały zamknięte.
- Sprawdzić, czy wyłączono urządzenie przyciskiem Wł./Wyl.
- Sprawdzić, czy filtr na doprowadzeniu wody oraz filtry w urządzeniu nie są zatkane.

### Jeśli w komorze na detergent zostają resztki detergentu

Detergent został włożony do wilgotnej komory na detergent.

### Jeśli po zakończeniu programu w urządzeniu pozostaje woda

- Wąż odprowadzenia wody jest zatkany lub skręcony.
- Filtry są zatkane.
- Program się jeszcze nie zakończył.

### Jeśli urządzenie przerywa pracę podczas trwania cyklu zmywania

- Awaria zasilania.
- Awaria doprowadzenia wody.
- Program może być w trybie czuwania.

### Jeśli podczas zmywania z urządzenia słychać odgłosy uderzania lub stukania

- Naczynia zostały włożone nieprawidłowo.
- Ramiona spryskujące uderzają o naczynia.

### Jeśli na naczyniach pozostają fragmenty resztek jedzenia

- Naczynia są nieprawidłowo włożone do urządzenia, w związku z czym nie dociera do nich woda.
- Kosze są przeladowane.
- Naczynia opierają się o siebie.
- Dodano bardzo niewiele detergentu.
- Wybrano nieodpowiedni, zbyt słaby program zmywania.
- Ramiona spryskujące są zatkane resztkami jedzenia.
- Filtry są zatkane.
- Nieprawidłowo zamontowano filtry.
- Zatkana pompa spustowa wody.

### Jeśli na naczyniach pozostają białawe plamy

- Użyto bardzo niewiele detergentu.
- Dozowanie środka nabyliczającego jest ustawione na bardzo niskim poziomie.
- Nie dodano specjalnej soli pomimo wysokiego poziomu twardości wody.
- System zmiękczacza wody jest ustawiony na bardzo niskim poziomie.
- Pokrywa komory na sól nie jest dobrze zamknięta.
- Użyto detergentu bez fosforany; spróbować użyć środka z fosforem.

### Naczynia nie schną

- Wybrano program bez cyklu ususzenia.
- Zbyt niskie ustawienie dozowania środka nabyliczającego
- Naczynia zostały zbyt szybko wyjęte z urządzenia.

### Jeśli na naczyniach pozostają ślady rdzy

- Jakość stali nierdzewnej, z której wykonano myte naczynia, jest niewystarczająca.
- Duża zawartość soli w wodzie do zmywania.
- Pokrywa komory na sól nie jest dobrze zamknięta.
- Zbyt dużo soli rozsypało się wewnątrz urządzenia podczas jej dodawania do komory.
- Nieprawidłowe uziemienie sieci elektrycznej.

### Drzwi nie otwierają się/nie zamykają się prawidłowo;

- Na drzwiach zamocowano front o niewłaściwym ciężarze. (Przestrzegać zaleceń dotyczących ciężaru podanych w instrukcji montażu)
- Sprężyna drzwiowa nie jest wystarczająco napięta. Skorygować zgodnie z instrukcją montażu.

**Wezwać autoryzowany serwis, jeśli po przeprowadzeniu niniejszych kontroli problem nie znika lub jeśli nie został tutaj opisany.**

## INFORMACJE PRAKTYCZNE

### 1. W razie przerwy w eksploatacji urządzenia

- Wyjąć wtyczkę przewodu zasilającego urządzenia z gniazdka oraz zamknąć zawór wody.
- Pozostawić drzwi urządzenia lekko otwarte, aby nie dopuścić do tworzenia się nieprzyjemnego zapachu wewnątrz urządzenia.
- Utrzymywać wewnątrz urządzenia w czystości.

### 2. Usuwanie kropeł wody

- Myć naczynia w programie intensywnym.
- Wyjąć wszystkie metalowe pojemniki z urządzenia.
- Nie dodawać detergentu.

3. Jeśli naczynia są prawidłowo włożone do urządzenia, zapewni to uzyskanie optymalnego zużycia prądu, a także doskonałe wyniki mycia i suszenia.

4. Usunąć wszystkie większe zabrudzenia przed włożeniem brudnych naczyń do urządzenia.

5. Włączać urządzenie dopiero wtedy, kiedy jest całkowicie pełne.

6. Korzystać z programy mycia wstępnego jedynie w razie potrzeby.

7. Przestrzegać informacji o programach oraz tabeli o średnich wartościach poboru podczas wyboru programu.

8. Ponieważ urządzenie nagrzewa się do wysokiej temperatury, nie powinno być instalowane w pobliżu chłodziarki.

9. Jeśli urządzenie jest zainstalowane w miejscu, w którym istnieje ryzyko mrozu, należy dokładnie spuścić wszelką wodę, jaka pozostała wewnątrz urządzenia. Zamknąć zawór wody, odłączyć wąż doprowadzający wodę i spuścić całą wodę ze środka urządzenia.

FOR YEARS TO COME

# freggia



This manual can be downloaded at  
[www.freggia.com](http://www.freggia.com)

Инструкцию в электронном виде можно  
скачать на сайте [www.freggia.com](http://www.freggia.com)

Інструкцію в електронному вигляді мож-  
на завантажити на сайті [www.freggia.com](http://www.freggia.com)

Instrukcję w formie elektronicznej można  
pobrać ze strony internetowej  
[www.freggia.com](http://www.freggia.com)

Sticker place  
Место для наклейки  
Місце для наклейки  
Miejsce na naklejkę



059

52199393 R23